



BEDRIJFSWAGEN LED SELECTIE



INHOUDSOPGAVE

- 4. **LED** interieurverlichting
- 8. **LED** flitsers
- 11. **LED** zwaailampen
- 12. **LED** zwaailampbalken
- 14. **LED** werklampen
- 16. **LED** lightbars
- 18. **Legenda** iconen
- 19. **TRALERT®** online

Traditech B.V. / TRALERT®
Ratio 39
6921 RW Duiven
Nederland

E: info@tralert.com
T: +31 (0)316 - 372 346
W: tralert.com



DE SPECIALIST IN LED VOERTUIGVERLICHTING

Als Europese importeur en producent van uitsluitend LED voertuig verlichting, onderscheidt TRALERT® zich middels een compleet en kwalitatief hoogwaardig assortiment, uitstekende service en vakkundige technische ondersteuning.

Door onze specialisatie en focus zijn wij in korte tijd uitgegroeid tot één van de grootste leveranciers op ons vakgebied. Naast het op de Europese markt vertegenwoordigen van diverse gerenommeerde merken en fabrikanten, produceert TRALERT® ook verlichtingsproducten in eigen beheer. Tevens is TRALERT® uw partner in het bieden van maatwerkoplossingen voor al uw verlichtingsvraagstukken, of het nu gaat om individuele verlichting of om het volledig naar wens configureren van kabelsets en totaal oplossingen.

Met ons eigen TRALERT® marketing team zijn wij uitstekend in staat om u te ondersteunen op het gebied van maatwerk brochures, volledige shop-in-shop ondersteuning en het aanleveren van op maat gemaakte Social Media content.

TRALERT®, your partner and innovative specialist in (LED) vehicle lighting.



De Click-&-Go LED Strip op rol heeft standaard een lengte van 5 meter, maar de LED strip is af te knippen om elke 5cm. Hierdoor is de strip precies op maat te maken voor het interieur van uw voertuig. Merktekens hiervoor zijn te vinden op de print. Indien gewenst kan de LED strip ook besteld worden in rollen van 50 meter.

De LED's zijn weggewerkt in een siliconen laag, waardoor de strip IP68 waterproof is. Deze interieurverlichting is leverbaar in 12V of 24V en met neutraal wit licht (4000K) of koud wit licht (6000K). Ook leverbaar zijn meerdere click-connectoren om stukken met elkaar te verbinden en aluminium profielen om de strips mooi te monteren.

Certificaten & garantie:



Click-&-Go LED strip producteigenschappen:

Aansluiting:	10cm kabel	Montage:	3M plakstrip
Voltage:	12V of 24V	Afmetingen:	5000 x 10 x 5mm
Wattage:	12W per meter	Behuizingskleur:	wit/transparant
Lichtkleur:	4000K of 6000K	Certificaten:	E, CE
Lumen:	1200 lumen per meter	Garantie:	3 jaar
IP-waarde:	IP68		

Productoverzicht	12V	24V	4000K	6000K
BLS-5060W12V	√			√
BLS-5060W24V		√		√
BLS-5060NW12V	√		√	
BLS-5060NW24V		√	√	

Click-Connectoren

15cm kabel enkelzijdig (Art. BAC-1001)



15cm kabel dubbelzijdig (Art. BAC-1002)



zonder kabel dubbelzijdig (Art. BAC-1001)



Aluminium profielen van 1 meter lang

Aluminium frame set 1 (Art. BAC-ALU1-SET)

Afmetingen: 100 x 16 x 16mm



Aluminium frame set 2 (Art. BAC-ALU2-SET)

Afmetingen: 100 x 18,1 x 18,1mm



Aluminium frame set 3 (Art. BAC-ALU3-SET)

Afmetingen: 100 x 18 x 13mm

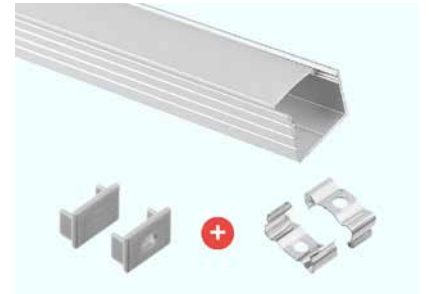

Aluminium frame set 4 (Art. BAC-ALU4-SET)

Afmetingen: 100 x 19,5 x 20,2mm

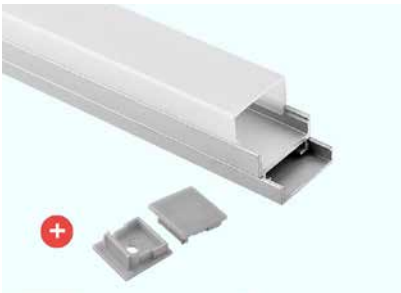

Aluminium frame set 5 (Art. BAC-ALU5-SET)

Afmetingen: 100 x 17,3 x 7mm



Aluminium frame set 6 (Art. BAC-ALU6-SET)

Afmetingen: 100 x 16 x 16mm

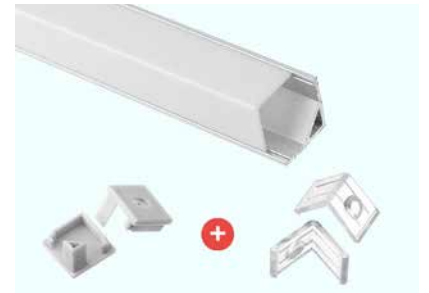

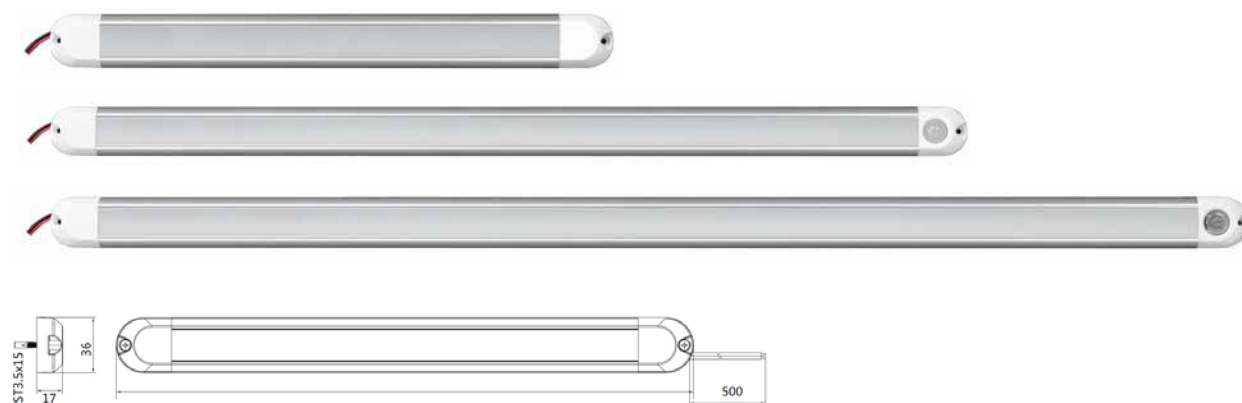

Maak kennis met de B-2000 serie LED interieurverlichting. Deze serie LED strips voor uw interieur bestaat uit negen producten. Er is keuze uit drie verschillende lengtes en drie soorten schakelaars: met bewegingssensor, met touch schakelaar en zonder schakelaar.

Alle producten uit deze serie hebben hetzelfde slimline ontwerp met een dikte van slechts 17mm, waardoor deze mooi weg te werken is in uw interieur. Hierdoor zeer geschikt voor onder andere het interieur van uw bedrijfswagen. Ontdek op de volgende pagina's welke variant het beste bij uw voertuig past.

Certificaten & garantie:



B-2000 serie producteigenschappen:

Aansluiting:	50cm kabel	Montage:	Opbouw
Voltage:	12-24V	Afmetingen:	380 / 680 / 980 x 36 x 17mm
Wattage:	8W / 15W / 23W	Behuizingskleur:	Lichtgrijs
Lichtkleur:	6500K	Certificaten:	E, CE, ECE-R10
Lumen:	750 / 1500 / 2250 lumen	Garantie:	3 jaar
IP-waarde:	IP67		

Productoverzicht	Zonder schakelaar	Bewegingssensor	Touch schakelaar	380mm (8W, 750 lumen)	680mm (15W, 1500 lumen)	980mm (23W, 2250 lumen)
BG-2038	√			√		
BS-2038		√		√		
BT-2038			√	√		
BG-2068	√				√	
BS-2068		√			√	
BT-2068			√		√	
BG-2098	√					√
BS-2098		√				√
BT-2098			√			√

TRALERT® interieurverlichting (Art. BG-1200)

Eigenschappen:

- 1200 lumen
- LED interieurlamp rond
- 10cm kabel + open draadeind
- 12-24V multivoltage
- lichtkleur: 4000K (neutraal wit)
- Afmetingen: $\varnothing 154 \times 21$ mm
- Zonder schakelaar

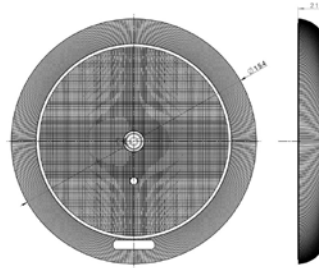

TRALERT® interieurverlichting (Art. 148WW12)

Eigenschappen:

- 675 lumen
- LED interieurlamp rechthoek
- 20cm kabel + open draadeind
- 12V
- lichtkleur: 6000K (koud wit daglicht)
- Afmetingen: 148 x 71 x 19,5mm
- Zonder schakelaar

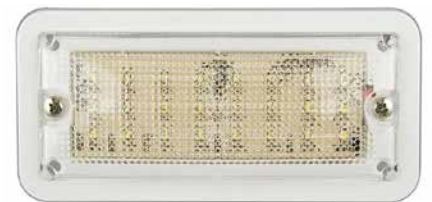
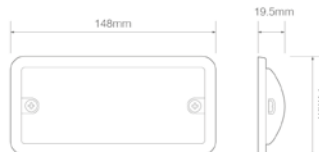

TRALERT® interieurverlichting (Art. BG-1500W)

Eigenschappen:

- 900 lumen
- LED interieurlamp rechthoek
- 50cm kabel + open draadeind
- 12-24V
- lichtkleur: 5000K (wit daglicht)
- Afmetingen: 120 x 75 x 20mm
- Zonder schakelaar

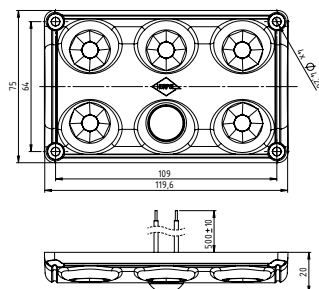
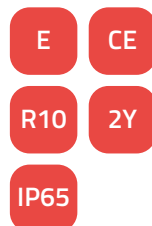

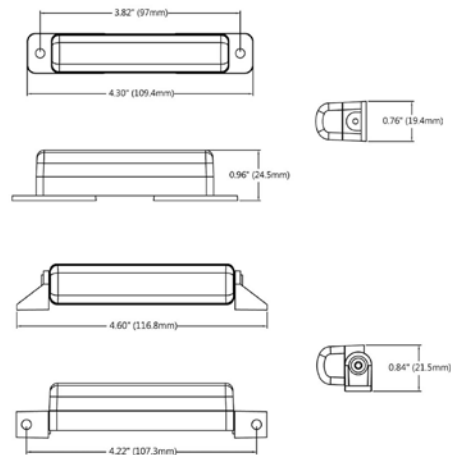

De ideale LED flitser voor montage in de grill van uw voertuig. Door het compacte formaat is deze flitser heel eenvoudig in te bouwen. Daarnaast worden 2 montage sets meegeleverd zodat voor vrijwel elke inbouwplaats een oplossing is. Montage steuntjes die aan de zijkant worden gemonteerd kunnen 360° gedraaid worden, zo kan de flitser zowel staand als hangend gemonteerd worden. De montagesteuntjes aan de achterzijde kunnen ook verschillend gemonteerd worden.

Verder is deze flitser uitgevoerd met 1 meter kabel, zo is aansluiten een stuk eenvoudiger. Tenslotte is de flitser uitgevoerd met 14 verschillende flitspatronen plus een optie tot constant branden en is deze LED flitser voorzien van een DIM-functie.

Certificaten & garantie:



SF-6000A producteigenschappen:

Aansluiting:	100cm kabel
Lichtkleur:	Amber
Voltage:	12-24V
IP-waarde:	IP68
LEDs:	6 LED's
Montage:	Diverse mogelijkheden
Aantal patronen:	14
Afmetingen:	92 x 22 x 19mm
Behuizingskleur:	Zwart
Certificaten:	ECE-R10 / R65 Klasse 2
Garantie:	3 jaar

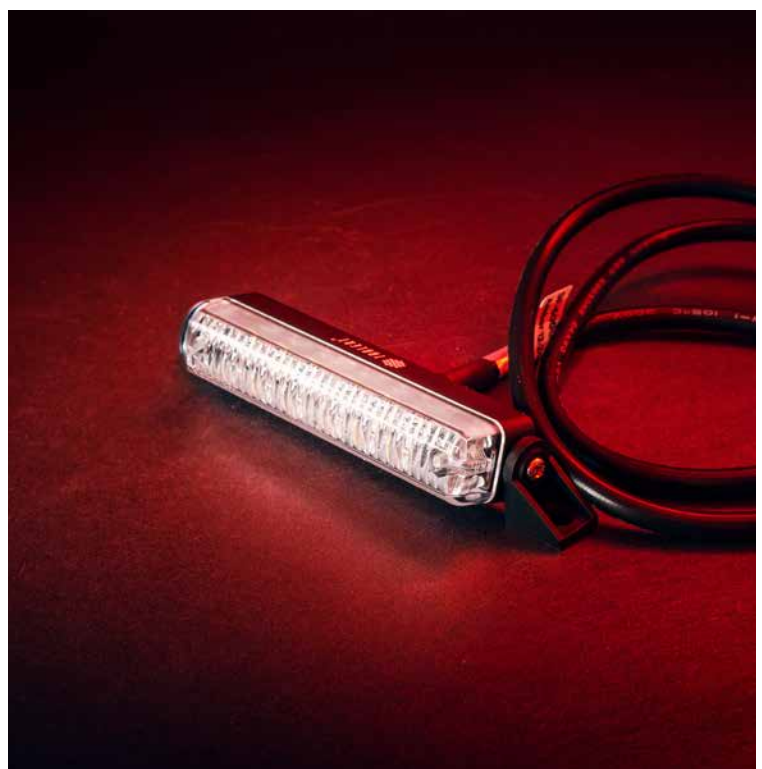

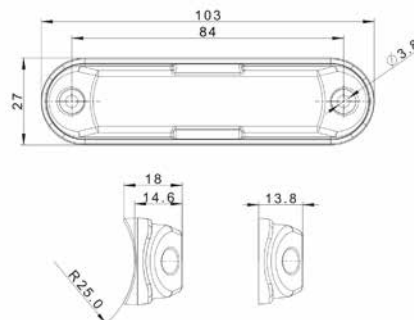

Een flitser met veelzijdige montage mogelijkheden: dat is de S10F6300(-ECO). Deze flitser wordt standaard geleverd met twee verschillende montagesteunen. Er is een vlakke montagesteun voor rechte ondergronden en een ronde montagesteun voor gebogen ondergronden zoals bijvoorbeeld een dak- of frontbeugel.

Deze flitser is leverbaar met vier flitspatronen (Art. S10F6300A) of met een flitspatroon (Art. S10F6300A-ECO). Verder is deze flitser volledig gecertificeerd met onder andere R10 en R65 certificering, is de lamp IP68 waterdicht uitgevoerd en wordt de lamp geleverd met 15cm aansluitbekabeling.

Certificaten & garantie:

E R10 R65

CE IP68 2Y

S10F6300A(-ECO) producteigenschappen

Aansluiting:	Open draadeind
Lichtbeeld:	R65 flitser
Voltage:	12-24V
Flitspatronen S10F6300A:	4
Flitspatronen S10F6300A-ECO:	1
LED's flitser:	6 LED's
IP-waarde:	IP68
Afmetingen:	103 x 27 x 13,8mm
Kabellengte:	15cm
Behuizingskleur:	Zwart
Materiaal lens:	Polycarbonaat
Lenskleur:	Transparant
Lichtkleur:	Amber
Certificaten:	E, CE, R10, R65
Garantie:	2 jaar



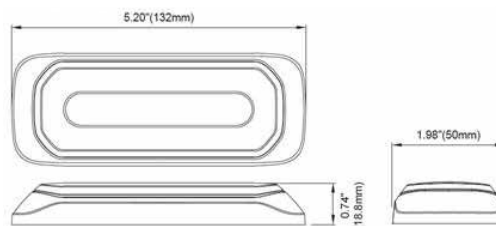

Maak kennis met de SF-6800 serie van TRALERT®: de LED flitser met halo-ring. Deze lamp combineert een R65 gecertificeerde flitser met fraai vormgegeven markeerverlichting rondom de flitsende LED's. Hierdoor is het de ideale keuze voor diverse voertuigen die zowel functionaliteit als esthetiek vereisen.

De SF-6800 is leverbaar met witte frontmarkeringslichten (Art. SF-6800WA), amber zijmarkeringslichten (Art. SF-6800AA) en rode achtermarkeringslichten (Art. SF-6800RA). Hierdoor is aan elke zijde van het voertuig een geschikte flitser uit deze serie te plaatsen.

Certificaten & garantie:



SF-6800AA/RA/WA producteigenschappen

Aansluiting:	Open draadeind
Lichtbeeld:	R65 flitser & markeringslicht
Voltage:	12-24V
Unieke flitspatronen:	14
LED's flitser:	6x High power LED's
LED's markeringslicht:	9x Medium power LED's
Stroomverbruik:	1,35A bij 12V / 0,75A bij 24V
IP-waarde:	IP68
Afmetingen:	132 x 50 x 18,8mm
Hartafstand:	120mm
Kabellengte:	15cm
Behuizingskleur:	Zwart
Materiaal behuizing:	Gegoten aluminium (ADC12)
Materiaal lens:	Polycarbonaat
Lichtkleur flitser:	Amber
Certificaten:	E, CE, R10, R7, R65, R91
Garantie:	2 jaar
Markeringslicht SF-6800AA:	Amber
Markeringslicht SF-6800RA:	Rood
Markeringslicht SF-6800WA:	Wit

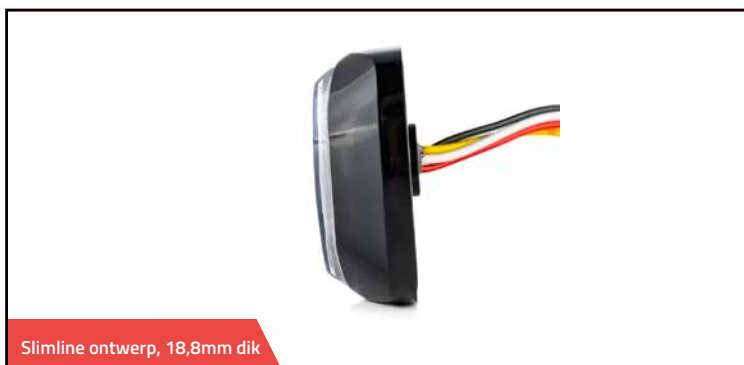

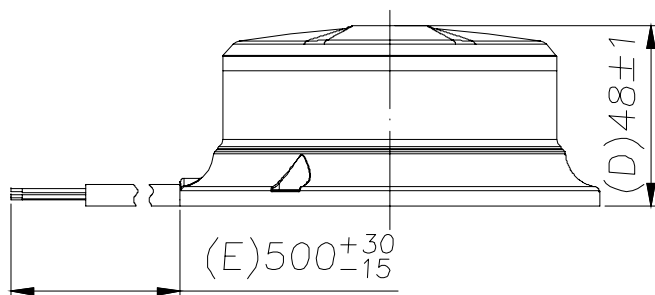

Met deze zwaailampen wordt u op een geheel nieuwe manier gezien. Deze serie bevat zwaailichten in vijf verschillende uitvoeringen, waarvan twee uitgerust met laag ontwerp en 3-bouts montage. De ZL-600 serie is uitgerust met 10 verschillende lichtpatronen. Er is keuze uit een amberkleurige lens (art. S07ZL601AA) of een heldere lens (art. S07ZL601AC).

De tien verschillende flits- en roterende patronen kunnen ingesteld worden met behulp van een schakelaar en een 3 aderige kabel. Eenmaal uw gewenste patroon ingesteld zal deze zwaailamp het flitspatroon blijven onthouden, waardoor het plaatsen van een schakelaar eigenlijk niet noodzakelijk is. Deze hoge kwaliteit LED zwaailamp is uiteraard volledig gecertificeerd volgens de Europese ECE en EMC reglementen.

Certificaten & garantie:



S07ZL601AA/AC producteigenschappen:

Aansluiting:	50cm kabel
Voltage:	12-24V
IP-waarde:	IP67
Afmetingen:	∅92 x 139mm
Montage:	3-bouts montage
LEDs:	48
Patroon soort:	Flitsend & roterend
Aantal patronen:	10
Behuizingskleur:	Zwart
Certificaten:	ECE-R10 / R65
Garantie:	3 jaar
S07ZL601AA:	Amber lens
S07ZL602AC:	Heldere lens



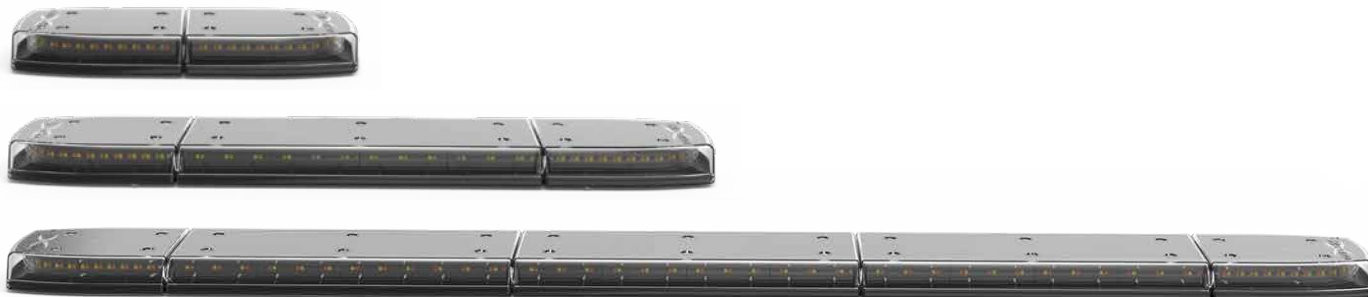

De ECCO 11 Series RefleXLTM is een zeer compacte en low-profile zwaailampbalk. Deze slanke dakset biedt robuuste duurzaamheid met zijn polycarbonaat lens en aluminium frame. De RefleXLTM is ontworpen om permanent te worden gemonteerd met de meegeleverde montagevoetjes of tijdelijk met de magnetische montageopties en biedt een krachtige waarschuwing voor uw bedrijfswagen.

Deze LED zwaailampbalk is geleverd met amberkleurige lichten in een heldere lens en biedt 35 flitspatronen. Hij voorziet uw voertuig van de veelzijdigheid die nodig is om de klus te klaren - de perfecte pasvorm voor elk bergings-, werk- of bedrijfsvoertuig waar compacte waarschuwing essentieel is.

Certificaten & garantie:

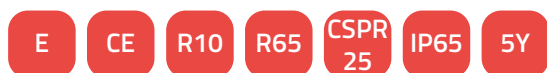

11 Series producteigenschappen:

Aansluiting:	80cm kabel
Voltage:	12-24V
Flitspatronen:	35
Lichtkleur:	Amber
IP-waarde:	IP65
Montage:	In breedte instelbaar
Bevestiging:	Magneetvoet of 4-bouts montage
Afmetingen:	305 / 610 / 1221 x 127 x 33mm
Hoogte inclusief voet:	60mm
Behuizingskleur:	Zwart
Certificaten:	E, CE, ECE-R10, ECE-R65, CISPR25
Garantie:	5 jaar

Afmetingen

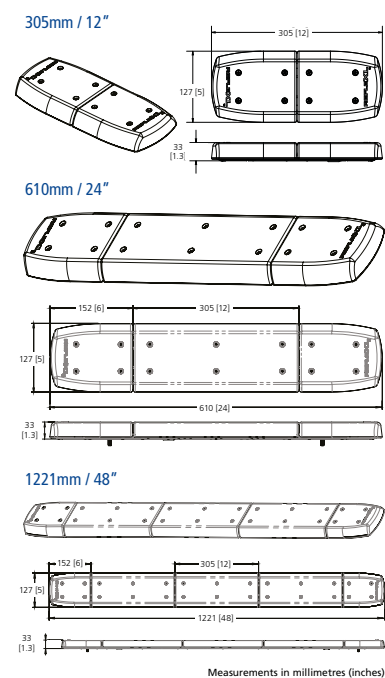

Productoverzicht	305mm	610mm	1221mm	Magneetvoet	4-bouts montage
11-012CA-E	√				√
11-012CA-E-MG	√			√	
11-024CA-E		√			√
11-024CA-E-MG		√		√	
11-048CA-E			√		√



De EQBT Series LED zwaailampbalken is een uitgebreide en veelzijdige reeks van in totaal negen verschillende varianten. Stuk voor stuk hebben deze een slank ontwerp en zijn ze uitgevoerd met hoogwaardige materialen zoals polycarbonaat lens en aluminium frame.

Deze familie LED zwaailampbalken is geleverd met amberkleurige lichten in een heldere lens en biedt de keuze uit meerdere instelbare flitspatronen, waarbij de gehele lichtbalk volledig kan flitsen. Standaard is de EQBT Series 10-30V multivoltage uitgevoerd, is deze IP67 waterdicht en zijn de montagevoeten van de langere varianten in breedte instelbaar. Zo vindt u binnen de EQBT Series altijd een passende dakset voor uw bedrijfsvoertuig.

Certificaten & garantie:



EQBT Series producteigenschappen:

Voltage:	10-30V	Materiaal behuizing:	Aluminium
Lichtkleur:	Amber	Behuizingskleur:	Zwart
IP-waarde:	IP67	Certificaten:	E, CE, ECE-R10, ECE-R65
Montage:	In breedte instelbaar (vanaf 621mm variant)	Garantie:	3 jaar
Materiaal lens:	Polycarbonaat		

Productoverzicht	Breedte in mm	Montage	Kabellengte	Flitspatronen
EQBT251R65A	252	Enkelbouts	40cm	18
EQBT251R65A-MM	252	Magneetvoet	300cm	18
EQBT417R65A	417	Enkelbouts	40cm	18
EQBT417R65A-MM	417	Magneetvoet	300cm	18
EQBT621R66A	621	Vast	250cm	10
EQBT862R65A	862	Vast	250cm	10
EQBT1103R65A	1103	Vast	250cm	10
EQBT1345R65A	1345	Vast	250cm	10
EQBT1586R65A	1586	Vast	250cm	10

LED werklampen

Optimaal uw werkveld verlichten doet u met de LED werklampen van TRALERT®. De hoogste bouwkwiteit, krachtigste LED's en zeer goede lichtspreiding. De LED werklampen van TRALERT® zijn er in verschillende vormen, zodat er altijd een werkklamp beschikbaar is die past bij de carrosserie van uw bedrijfswagen. Ideaal voor extra zicht naar achteren of in de romdom de laadruimte. Ontdek op de volgende pagina's welke LED werkklamp het beste bij uw bedrijfswagen past.

Art. WR-1317

Eigenschappen:

- 1710 lumen
- Breedstraler / R23 achteruitrijlicht
- 40cm kabel + Deutsch-connector
- 9-36V multivoltage
- 9x 1,5W LED's
- Afmetingen: 100 x 100 x 40mm
- 1,44A bij 12V / 0,71A bij 24V
- 10 lux bij 10m / 0,25 lux bij 55m
- Stralingshoek 50°

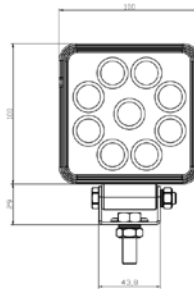
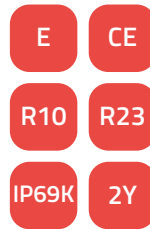

Art. WF-2332 (50cm kabel + Deutsch-connector) / WF-2332-4M (400cm kabel)

Eigenschappen:

- 3180 lumen
- Breedstraler
- 50cm kabel / 400cm kabel
- Deutsch-connector / open draadeind
- 9-36V multivoltage
- 4x 5,75W LED's
- Afmetingen: 74,7 x 74,6 x 49,8mm
- 1,90A bij 12V / 0,96A bij 24V
- 10 lux bij 14m / 1 lux bij 47m

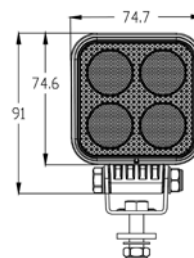
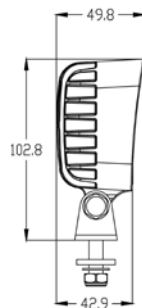

TRALERT® Onix Series Art. WF-3027)

Eigenschappen:

- 2880 lumen
- Breedstraler
- 50cm kabel + Deutsch connector
- 9-36V multivoltage
- 6x 3W LED's
- Afmetingen: 157 x 43,7 x 60mm
- 2,04A bij 12V / 1,40A bij 24V
- 64 lux bij 10m / 1 lux bij 73m

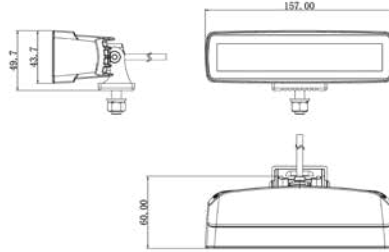

LED werklamp met R65 Flitser (Art. WFF-1822A)

Eigenschappen:

- 2200 lumen
- Breedstraler & flitser
- 400cm kabel
- 9-36V multivoltage
- 6x 3W LED's
- Afmetingen: 99 x 99 x 53,5mm
- 2,70A bij 12V / 1,40A bij 24V
- 64 lux bij 10m / 1 lux bij 55m
- R65 klasse 2 gecertificeerde flitser
- 10 flitspatronen

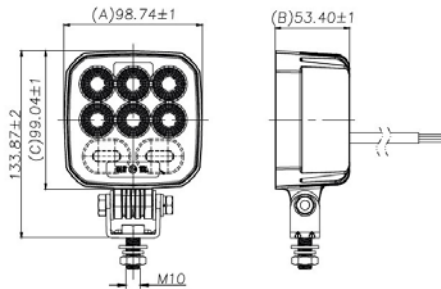

Gemakkelijk monteren met verlengkabel of Y-kabel

400cm verlengkabel met cover voor Deutsch-connector (Art. WAC-40DTC)

Y-kabel 1x30cm male & 2x100cm female (Art. WAC-30100Y)



Spartan Series LED bar

Bent u opzoek naar een krachtige en ultra compacte LED bar met duo-colour dagrijverlichting? Bekijk dan deze LED bar uit de Spartan series. The Spartan heeft slechts een inbouwdiepte van 52,5mm. Dit gecombineerd met de hoogte van slechts 40,5mm, maakt deze LED lightbar perfect geschikt voor montage in de grill van uw bedrijfswagen. De verticaal geplaatste dagrijverlichting, uitgevoerd in amber en wit licht, onderscheidt u van andere LED bars en dit geeft uw voertuig een unieke look.



Spartan Series LED bar (Art. LD5-6464)
Eigenschappen:

- 6.400 lumen
- Driving beam
- 40cm kabel + Deutsch connector
- 9-36V multivoltage
- 8x 8W LED's
- Afmetingen: 358 x 40,5 x 52,5mm
- 4,0A bij 12V / 1,6A bij 24V
- 225 lux bij 25m / 1 lux bij 399m

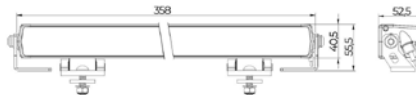
Spartan Series LED bar (Art. LD5-9696)
Eigenschappen:

- 9.600 lumen
- Driving beam
- 40cm kabel + Deutsch connector
- 9-36V multivoltage
- 12x 8W LED's
- Afmetingen: 520 x 40,5 x 52,5mm
- 6,2A bij 12V / 2,6A bij 24V
- 366 lux bij 25m / 1 lux bij 458m

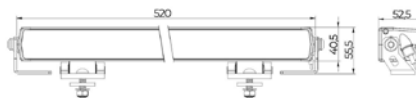
Spartan Series LED bar (Art. LD5-128128)
Eigenschappen:

- 14.400 lumen
- Driving beam
- 40cm kabel + Deutsch connector
- 9-36V multivoltage
- 18x 8W LED's
- Afmetingen: 763 x 40,5 x 52,5mm
- 9,2A bij 12V / 4,6A bij 24V
- 547 lux bij 25m / 1 lux bij 585m

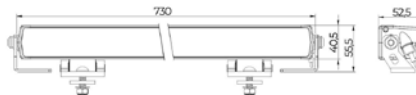

E

E keur is een keurmerk dat laat zien dat uw voertuig of product voldoet aan EG-richtlijnen. Onder de EG-richtlijnen kunt u de wetgeving van de Europese Unie verstaan.

CE

Het CE keurmerk is een Europa wijde afspraak omtrent de veiligheid van producten in de EU, waar veel regels voor gelden. Voor LED voertuigverlichting is een CE keurmerk verplicht.

IP65

IP staat voor 'International Protection Rating' en geeft aan of een product stof- en waterdicht is. IP65 betekent volledig stofdicht en sproeiwaterdicht (waterstraal met beperkte druk zoals regen).

IP67

IP staat voor 'International Protection Rating' en geeft aan of een product stof- en waterdicht is. IP67 betekent volledig stofdicht en dompelwaterdicht tot een diepte van 1 meter tot 30 minuten.

IP68

IP staat voor 'International Protection Rating' en geeft aan of een product stof- en waterdicht is. IP68 betekent volledig stofdicht en waterdicht tot dieper dan 1 meter en langer dan 30 minuten.

IP69K

IP staat voor 'International Protection Rating' en geeft aan of een product stof- en waterdicht is. IP69K betekent volledig stofdicht, waterdicht, vochtdicht en hogedrukspuit bestendig.

2Y

2Y staat voor twee jaar garantie op interne componenten. In het geval van een technisch defect in de lamp binnen het garantietermijn, ontvangt u een werkend nieuw exemplaar.

3Y

3Y staat voor drie jaar garantie op interne componenten. In het geval van een technisch defect in de lamp binnen het garantietermijn, ontvangt u een werkend nieuw exemplaar.

5Y

5Y staat voor vijf jaar garantie op interne componenten. In het geval van een technisch defect in de lamp binnen het garantietermijn, ontvangt u een werkend nieuw exemplaar.

**CSPR
25**

CISPR 25 is een classificatie voor componenten die zijn ontworpen om het laagste niveau van elektromagnetische emissies te hebben, zodat systemen goed functioneren zonder storingen.

R10

ECE-R10 is een type goedkeuring voor elektrische systemen op voertuigen en houdt in dat de verlichting geen storing veroorzaakt op andere elektrische apparatuur.

R23

ECE-R23 is een voorschrift voor het achteruitrijlicht. ECE-R23 gecertificeerde verlichting mag bij een correcte montage en aansluiting officieel gevoerd worden als achteruitrijlicht.

R7

ECE-R7 is een voorschrift voor het markeringslicht / positielicht. ECE-R7 gecertificeerde verlichting mag bij een correcte montage en aansluiting officieel gevoerd worden als positielicht.

R112

ECE-R112 is een voorschrift voor groot licht. ECE-R112 gecertificeerde verlichting mag bij een correcte montage en aansluiting officieel gevoerd worden als groot licht.

R91

ECE-R91 is een voorschrift voor het markeringslicht. ECE-R91 gecertificeerde verlichting mag bij een correcte montage en aansluiting officieel gevoerd worden als amber zijmarkeringslicht.

R65

ECE-R65 is een voorschrift voor waarschuwingslichten. ECE-R65 gecertificeerde verlichting mag bij een correcte montage en aansluiting officieel gevoerd worden als signalering.

**R65
Class 2**

ECE-R65 Klasse 2 is een voorschrift voor waarschuwingslichten. ECE-R65 Klasse 2 gecertificeerde verlichting mag bij een correcte montage en aansluiting officieel gevoerd worden als signalering.



ONTDEK TRALERT® OOK ONLINE

Wilt u extra informatie over de verlichting uit deze brochure of bent u benieuwd naar meer van TRALERT®? Bekijk dan het volledige assortiment op de TRALERT® website. Hier vindt u alle LED voertuigverlichting op één plek en kunt u direct online bestellen. Vind meteen de meest actuele prijzen, ontdek handige combinaties of vergelijk verlichting voor uw voertuig.

"Vandaag bestellen = morgen monteren."

WWW.TRALERT.COM



ONTDEK TRALERT® ONLINE



Connect TRALERT® op LinkedIn en laat u informeren met nieuws en ontwikkelingen uit de markt.



Like TRALERT® op Facebook om op de hoogte te blijven van het laatste nieuws en de gaafste content.



Volg @tralert.nl op Instagram en ontdek de gaafste toepassingen van LED voertuigverlichting.



Meer weten? Ga dan naar de TRALERT® website. Scan de QR-code of ga naar www.tralert.com.



BEDRIJFSWAGEN LED SELECTIE

