



## TRALERT® LED WERKLAMPEN





Traditech B.V. / TRALERT®  
Ratio 39  
6921 RW Duiven  
Nederland

E: [info@tralert.com](mailto:info@tralert.com)  
T: +31 (0)316 - 372 346  
W: [tralert.com](http://tralert.com)



---

## DE SPECIALIST IN LED VOERTUIGVERLICHTING

Als Europese importeur en producent van uitsluitend LED voertuig verlichting, onderscheidt TRALERT® zich middels een compleet en kwalitatief hoogwaardig assortiment, uitstekende service en vakkundige technische ondersteuning.

Door onze specialisatie en focus zijn wij in korte tijd uitgegroeid tot één van de grootste leveranciers op ons vakgebied. Naast het op de Europese markt vertegenwoordigen van diverse gerenommeerde merken en fabrikanten, produceert TRALERT® ook verlichtingsproducten in eigen beheer. Tevens is TRALERT® uw partner in het bieden van maatwerkoplossingen voor al uw verlichtingsvraagstukken, of het nu gaat om individuele verlichting of om het volledig naar wens configureren van kabelsets en totaal oplossingen.

Met ons eigen TRALERT® marketing team zijn wij uitstekend in staat om u te ondersteunen op het gebied van maatwerk brochures, volledige shop-in-shop ondersteuning en het aanleveren van op maat gemaakte Social Media content.

**TRALERT®, your partner and innovative specialist in (LED) vehicle lighting.**

# INHOUDSOPGAVE

---

## 6. LED WERKLAMPEN

- 8. Onix Series
- 12. Optimus Series
- 18. Edge Series
- 24. Regulier assortiment
- 28. Multifunctionele LED werklampen
- 34. ABL LED werklampen
- 36. Graphene Series
- 38. 7312 serie
- 40. Clearance lampen
- 42. 3617 serie ADR werklampen
- 46. Ovale LED werklampen
- 48. No-glare LED werklampen
- 50. CARBON-LUX serie
- 52. SL-200 serie hoekwerklampen
- 54. Zoeklichten
- 56. Veiligheidswerklampen

## 62. ACCESSOIRES EN TOEBEHOREN

## 64. PLUG & PLAY LED PAKKET

## 70. LEGENDA ICONEN

## 71. TRALERT® ONLINE







ONTDEK DE SELECTIE

# LED WERKLAMPEN

---

Optimaal uw werkveld verlichten doet u met de LED werklampen van TRALERT®. De hoogste bouwkwiteit, krachtigste LED's en zeer goede lichtspreiding. De LED werklampen van TRALERT® zijn er in verschillende vormen, zodat er altijd een werklamp beschikbaar is die past bij de carrosserie van uw voertuig. Ontdek op de volgende pagina's welke LED werklamp het beste bij uw voertuig past.







ZEER EFFICIËNTE LED WERKLAMPEN MET RFT-LENSTECHNOLOGIE

# ONIX SERIES

---

Maak kennis met de zeer efficiënte LED werklampen uit de Onix Series van TRALERT®. Deze serie werklampen is uitgevoerd met de nieuwste RFT (Reflector Facing Technology) lenstechniek, die zorgt voor een zeer efficiënte lichtspreading en die strooilicht voorkomt. Naast de RFT-techniek, zijn deze lampen uitgevoerd met een groot voltagebereik van 9-36V, beschikken ze over een heldere PMMA lens en zijn de werklampen voorzien van duurzame 1,5W LED's. Ontdek meer over de Onix Series op de volgende pagina's.

# Onix Series

De LED werklampen uit de Onix Series worden door vele partners van ons bestempeld als de ideale allround LED werklamp. Het is één van de modellen die in elke voertuigsector tot zijn recht komt.

## RFT-lenstechnologie

De werklampen uit de Onix Series zijn voorzien van RFT-lenstechnologie. Deze techniek maakt gebruik van Reflector Facing Technology (RFT), waarbij de LED's zodanig gepositioneerd zijn dat ze naar de reflector in plaats van direct naar buiten schijnen. Dit zorgt voor een aanzienlijk hogere efficiëntie in lichtopbrengst en een betere beheersing van de lichtbundel. Verder zijn deze robuuste LED werklampen uitgevoerd met groot voltagebereik (9-36V), stof- & waterdichte behuizing en een heldere PMMA lens.

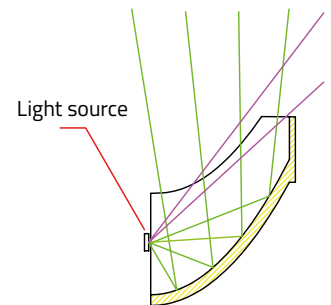

### TRALERT® Onix Series Art. WF-3027)

#### Eigenschappen:

- 2880 lumen
- Breedstraler
- 50cm kabel + Deutsch connector
- 9-36V multivoltage
- 6x 3W LED's
- Afmetingen: 157 x 43,7 x 60mm
- 2,04A bij 12V / 1,40A bij 24V
- 64 lux bij 10m / 1 lux bij 73m

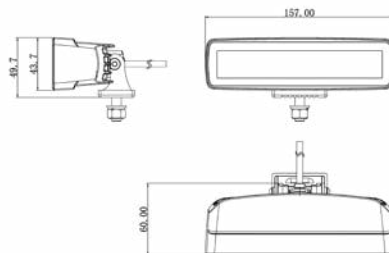

### TRALERT® Onix Series (Art. TRSW12273FB)

#### Eigenschappen:

- 4680 lumen
- Breedstraler
- 40cm kabel + Deutsch connector
- 9-36V multivoltage
- 4x 10W LED's
- Afmetingen: 81 x 81 x 65mm
- 3,25A bij 12V / 1,78A bij 24V
- 10 lux bij 38m / 1 lux bij 134m

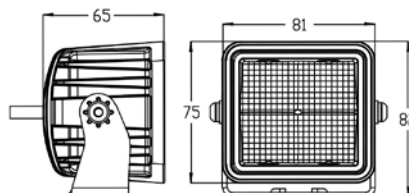

**TRALERT® Onix Series (Art. TRSW12274FB)**

Eigenschappen:

- 1136 lumen
- Breedstraler
- 40cm kabel + Deutsch-connector
- 9-36V multivoltage
- 8x 1,5W LED's
- Afmetingen: 128 x 64 x 47,5mm
- 1,34A bij 12V / 0,61A bij 24V
- 9 lux bij 10m / 0,25 lux bij 57m
- Stralingshoek 50°

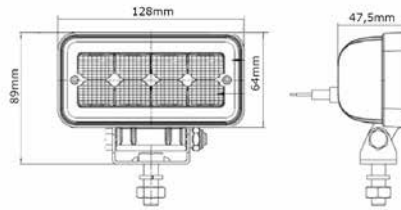

**TRALERT® Onix Series (Art. TRSW12028FB)**

Eigenschappen:

- 2272 lumen
- Breedstraler
- 40cm kabel + Deutsch-connector
- 9-36V multivoltage
- 16x 1,5W LED's
- Afmetingen: 128 x 52mm
- 2,73A bij 12V / 1,20A bij 24V
- 13 lux bij 10m / 0,25 lux bij 76m
- Stralingshoek 45°

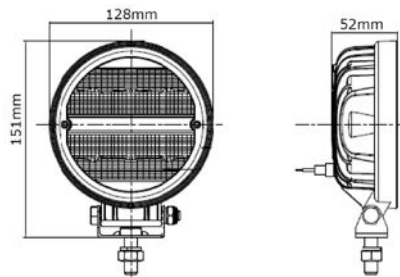

**TRALERT® Onix Series (Art. TRSW12275FB)**

Eigenschappen:

- 2272 Lumen
- Breedstraler
- 40cm kabel + Deutsch-connector
- 9-36V multivoltage
- 16x 1,5W LED's
- Afmetingen: 128 x 114 x 48,5mm
- 2,73A bij 12V / 1,20A bij 24V
- 13 lux bij 10m / 0,25 lux bij 76m
- Stralingshoek 45°

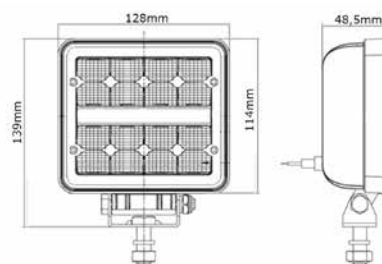



MAXIMALE LICHTOPBRENGST

# OPTIMUS SERIES

---

De Optimus Series LED werklampen van TRALERT®: de krachtigste LED werklampen uit het assortiment. Kiest u voor deze werklampen, dan kiest u dag en nacht voor een prachtig verlicht werkveld. De Optimus Series bestaat uit vier LED werklampen van hoge kwaliteit. Ook bevat deze serie werklampen onder andere de Mini Fish Eye LED technologie voor maximale lichtopbrengst en lichtspreiding. Ontdek wat deze serie nog meer te bieden heeft op de volgende pagina's.



## MINI FISH-EYE LED TECHNOLOGIE

De Mini Fish-eye LED-technologie, zoals toegepast in de Optimus Series LED werklampen van TRALERT®, maakt gebruik van compacte en zeer krachtige LED's die zijn ontworpen om een uitzonderlijk brede en gelijkmatige lichtspreading te bieden. De lichtopbrengst wordt maximaal doorgegeven door de speciaal vormgegeven lens direct op de LED's te plaatsen.

Door dit unieke 'fish-eye' lensontwerp wordt het licht over een groter oppervlak verspreid zonder in te boeten aan intensiteit of zichtbaarheid. Hierdoor wordt een grote stralingshoek gerealiseerd met een mooi egaal lichtbeeld.



## KRACHTIGER DAN OOI

De LED werklampen uit de Optimus Series van TRALERT® zijn gebouwd om onder alle omstandigheden maximaal te kunnen presteren. Door onder andere de robuuste heavy duty behuizing, speciale EMT technologie en de mini fish-eye lens is dit de LED werklamp die onder alle omstandigheden maximaal presteert.

Dit komt terug in onder andere de lumen. Zo heeft de WF-8082 uit de Optimus Series maar liefst 8267 lumen lichtopbrengst, het meeste van alle LED werklampen uit het TRALERT® assortiment. Deze lichtopbrengst, in combinatie met de handige ingebouwde Deutsch-connector en hoge EMC ontstoring van CISPR25 Class 5, zorgt ervoor dat de Optimus Series LED werklampen ieder voertuig kan voorzien van een krachtig en perfect gespreid lichtbeeld.



# Optimus Series

De Optimus Series LED werklampen van TRALERT® zijn de krachtigste en meest robuuste LED werklampen uit het assortiment. Deze top-of-the-line serie bestaat uit vier nauw verwante LED werklampen. Stuk voor stuk beschikken deze over de Mini Fish Eye LED technologie, welke zoals beschreven op de vorige pagina voor maximale lichtopbrengst en lichtspreiding zorgt.

U kunt onder andere kiezen voor een R23 gecertificeerde achteruitrijlamp in de vorm van de WR-2426 of voor een extreem krachtige heavy duty werklamp in de vorm van de WF-8082. Allemaal zijn ze voorzien van handige Deutsch-connector en voldoen ze aan de strengste kwaliteitseisen, zoals onder andere de CISPR25 EMC-onstoring. Hierdoor is de Optimus Series in staat om ook onder de zwaarste omstandigheden maximaal te presteren.

## TRALERT® Optimus Series (Art. WR-2426)

### Eigenschappen:

- 2600 lumen
- Breedstraler / R23 achteruitrijlicht
- 30cm kabel + Deutsch-connector
- 9-36V multivoltage
- 8x 3W LED's
- Afmetingen: 150 x 50 x 48mm
- 1,60A bij 12V / 0,88A bij 24V
- 16,0 lux bij 10m / 1,0 lux bij 39m
- Stralingshoek 140°

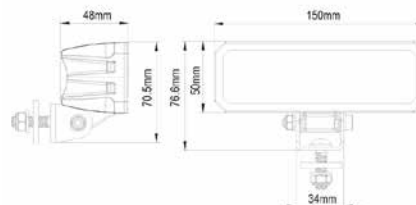



### TRALERT® Optimus Series (Art. WF-4041)

Eigenschappen:

- 4100 lumen
- **ADR gecertificeerde breedstraler**
- Ingebouwde Deutsch-connector
- 9-36V multivoltage
- 8x 5W LED's
- Afmetingen: 115 x 95 x 58mm
- 3,10A bij 12V / 1,50A bij 24V
- 51,0 lux bij 10m / 1,0 lux bij 71m
- Stralingshoek 80°

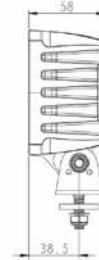
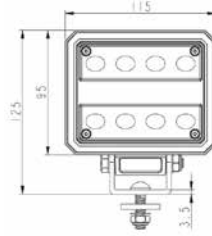

Ingebouwde DT-conn.:



### TRALERT® Optimus Series (Art. WF-6062)

Eigenschappen:

- 6200 lumen
- Breedstraler
- Ingebouwde Deutsch-connector
- 9-36V multivoltage
- 12x 5W LED's
- Afmetingen: 133 x 110 x 58mm
- 4,30A bij 12V / 2,10A bij 24V
- 62,0 lux bij 10m / 1,0 lux bij 79m
- Stralingshoek 100°

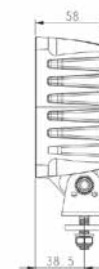
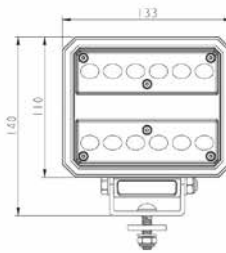

Ingebouwde DT-conn.:



### TRALERT® Optimus Series (Art. WF-8082)

Eigenschappen:

- 8267 lumen
- Breedstraler
- Ingebouwde Deutsch-connector
- 9-36V multivoltage
- 16x 5W LED's
- Afmetingen: 150 x 128 x 58mm
- 5,10A bij 12V / 2,60A bij 24V
- 79,0 lux bij 10m / 1,0 lux bij 89m
- Stralingshoek 100°

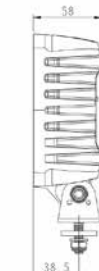
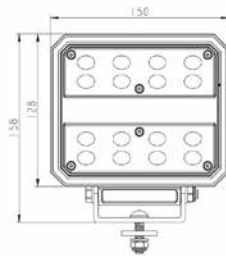

Ingebouwde DT-conn.:





COMPACTE KRACHTPATERS

# EDGE SERIES

---

De Edge Series van TRALERT® is een serie krachtige en zeer compacte LED werklampen. Met deze vijf werklampen met wijde lichtspreiding creëert u voor uzelf een perfect belicht werkveld. De kracht van deze serie zit hem in het formaat en de plaatsing. In het oog springen de kenmerkende WR-2428.1 en WF-4856. Door het zeer compacte formaat en de montagehoek, kunnen deze lampen in de kleinste ruimtes gemonteerd worden. Montage is zeer eenvoudig en veelzijdig door de meegeleverde montagesteunen, die voor een montagehoek van 35° of 48° zorgen.

Ontdek meer over de TRALERT® Edge Series op de volgende pagina's.



## GECERTIFICEERD ACHTERUITRIJLICHT

Een belangrijk kenmerk van de WR-2428.1 is de ECE-R23 certificering, wat betekent dat deze werklamp volledig is goedgekeurd als achteruitrijverlichting. Dit maakt de WR-2428.1 niet alleen compact en krachtig, maar ook conform de Europese regelgeving, waardoor deze werklamp bij correcte montage officieel gevoerd mag worden als achteruitrijlicht.

De lichtopbrengst van 2800 lumen van de WR-2428.1 zorgt voor een helder en breed lichtbeeld. Dit is essentieel voor het veilig manoeuvreren van voertuigen in donkere omstandigheden, en biedt bestuurders een helder en duidelijk zicht naar achteren, wat de veiligheid tijdens het achteruitrijden aanzienlijk verhoogt. Deze veelzijdigheid, gecombineerd met de compacte vormgeving, maakt de WR-2428.1 LED werklamp een uitstekende keuze voor een breed scala aan voertuigen waaronder vrachtwagens en aanhangwagens.

## WR-2428.1: IDEAAL IN DE OPSTAP

De WR-2428.1 LED werklamp uit de Edge Series van TRALERT® vertegenwoordigt de perfecte combinatie van kracht, compactheid en veelzijdigheid in LED voertuigverlichting. Dit komt door de unieke eigenschappen van deze LED werklamp.

Uniek voor de WR-2428.1 en de WF-4856, de langere variant, is de hoekmontage. Dit biedt een ongekende flexibiliteit in installatie. De meegeleverde montageplaat en montagerubbers, die twee montagehoeken van 35° en 48° mogelijk maken, zorgen ervoor dat deze werklamp zelfs in de meest beperkte ruimtes effectief kan worden geïnstalleerd. Deze flexibiliteit maakt de WR-2428.1 uitermate geschikt voor montage in bijvoorbeeld de instap van uw voertuig of op andere krappe plekken in de carrosserie van uw voertuigen.

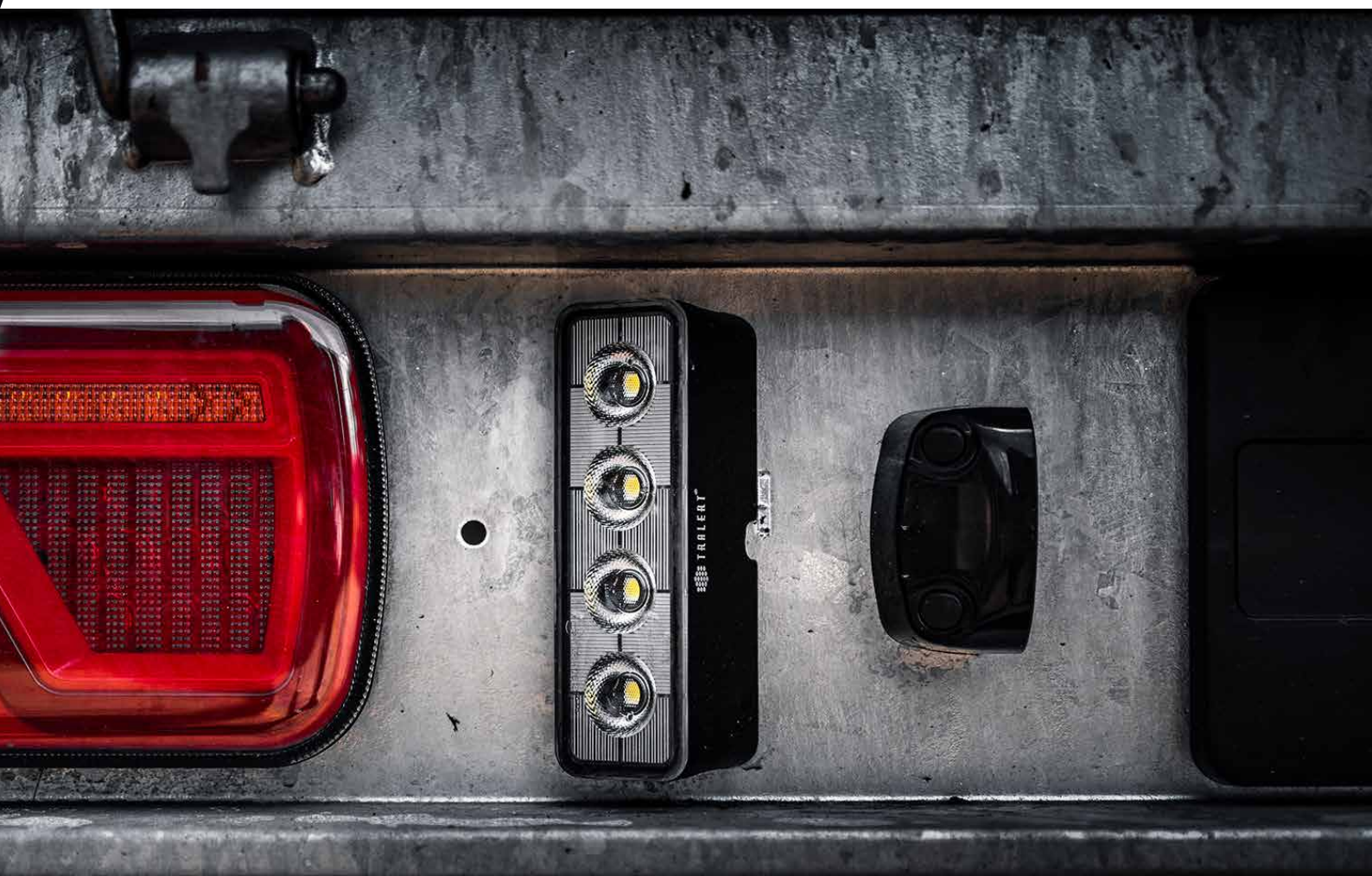

# Edge Series

De Edge Series van TRALERT® is een serie krachtige en zeer compacte LED werklampen, bestaande uit vijf unieke modellen. Met deze werklampen met wijde lichtspreiding creëert u een perfect belicht werkveld. U hebt keuze uit een compact rond model, compact vierkant model, twee hoekmontage LED werklampen en een unieke breedstraler.

De kracht van deze serie zit hem in het formaat en de plaatsing. Door het zeer compacte formaat, kan deze serie in de kleinste ruimtes gemonteerd worden. Hierdoor is ook in kleine ruimtes een zeer krachtige breedstraler te monteren die het gehele werkveld egaal belicht.

## TRALERT® Edge Series (Art. WF-4038V)

### Eigenschappen:

- 3800 lumen
- Breedstraler
- Ingebouwde Deutsch-connector
- 9-36V multivoltage
- 4x 10W LED's
- Afmetingen: 85 x 75 x 55mm
- 2,70A bij 12V / 1,40A bij 24V
- 45 lux bij 10m / 1 lux bij 67m
- Stralingshoek 60°

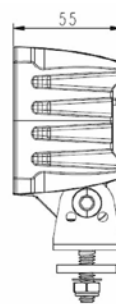
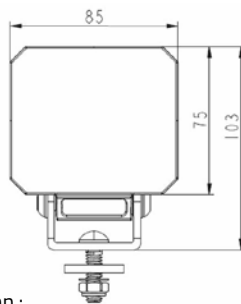
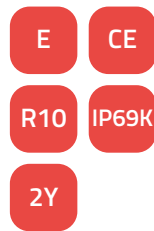

Ingebouwde DT-conn.:



## TRALERT® Edge Series (Art. WF-4038R)

### Eigenschappen:

- 3800 lumen
- Breedstraler
- Ingebouwde Deutsch-connector
- 9-36V multivoltage
- 4x 10W LED's
- Afmetingen: 85 x 58mm
- 2,70A bij 12V / 1,40A bij 24V
- 54 lux bij 10m / 1 lux bij 74m
- Stralingshoek 60°

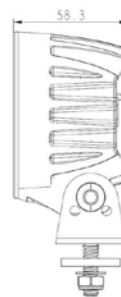
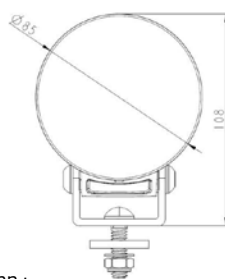
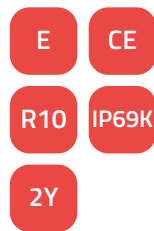

Ingebouwde DT-conn.:



### TRALERT® Edge Series (Art. WR-2428.1)

Eigenschappen:

- 2800 lumen
- Breedstraler / R23 achteruitrijlicht
- 200cm kabel + Deutsch-connector
- 9-36V multivoltage
- 4x 6W LED's
- Afmetingen: 130 x 42 x 56mm
- 1,60A bij 12V / 0,80A bij 24V
- 34 lux bij 10m / 1 lux bij 59m
- Stralingshoek 70°
- Twee montagehoeken beschikbaar

- E CE
- R10 R23
- IP69K CSPR 25 C.3
- 2Y

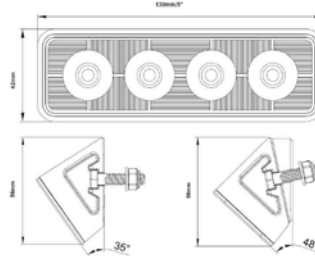

### TRALERT® Edge Series (Art. WF-4856)

Eigenschappen:

- 5600 lumen
- Breedstraler
- 40cm kabel + Deutsch-connector
- 9-36V multivoltage
- 8x 6W LED's
- Afmetingen: 242 x 42 x 56mm
- 2,95A bij 12V / 1,40A bij 24V
- 64 lux bij 10m / 1 lux bij 80m
- Stralingshoek 70°
- Twee montagehoeken beschikbaar

- E CE
- R10 CSPR 25 C.3
- IP69K 2Y

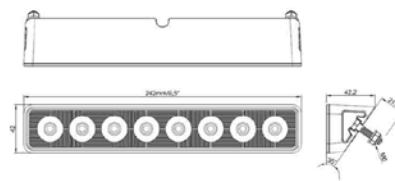

### TRALERT® Edge Series (Art. WF-6056)

Eigenschappen:

- 5600 lumen
- Breedstraler
- Ingebouwde Deutsch-connector
- 9-36V multivoltage
- 6x 10W LED's
- Afmetingen: 137 x 90 x 67,5mm
- 4,12A bij 12V / 2,1A bij 24V
- 76 lux bij 10m / 1 lux bij 88m
- Stralingshoek 3x 120°
- Unieke opstelling van de LED's

- E CE
- R10 CSPR 25 C.5
- IP69K 2Y

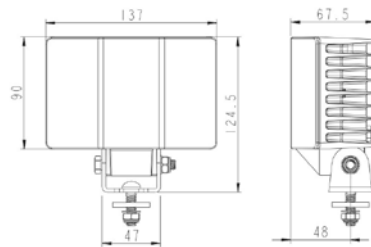

Ingebouwde DT-conn.:



RUIME KEUZE AAN MODELLEN

# REGULIER ASSORTIMENT

---

TRALERT® biedt u een uitgebreid assortiment van LED werklampen, ontworpen om te voldoen aan alle standaard vereisten binnen diverse werkomgevingen. Ons reguliere aanbod richt zich op het leveren van betrouwbare en functionele verlichtingsoplossingen die essentieel zijn voor dagelijkse werkzaamheden. Deze volledig gecertificeerde werklampen zijn ontwikkeld met een focus op praktische toepasbaarheid en gebruiksgemak, waardoor ze een geschikte keuze vormen voor een breed scala aan toepassingen. Zonder in te leveren op kwaliteit, zorgt het reguliere assortiment voor adequate verlichting in elke situatie tegen een scherpe prijs.



Art. TRA303P0403 (40cm kabel) / TRA303P04003 (400cm kabel)

Eigenschappen:

- 1500 lumen
- Breedstraler
- 40cm / 400cm kabel
- 9-36V multivoltage
- 5x 3W LED's
- Afmetingen: 110 x 110 x 41mm
- 0,975A bij 12V / 0,525A bij 24V
- 8 lux bij 10m / 0,25 lux bij 56m
- Stralingshoek 70°

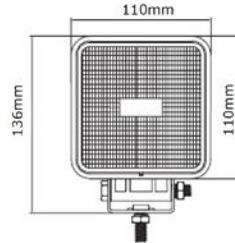

Art. TRC303P0403 (40cm kabel) / TRC303P04003 (400cm kabel)

Eigenschappen:

- 1800 lumen
- Breedstraler
- 40cm kabel
- 9-36V multivoltage
- 9x 3W LED's
- Afmetingen: 118 x 118 x 47mm
- 1,84A bij 12V / 0,96 bij 24V
- 25 lux bij 10m / 0,25 lux bij 100m
- Stralingshoek 70°

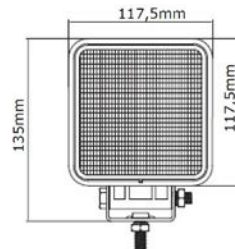

Art. TRC522P0403

Eigenschappen:

- 1710 lumen
- Breedstraler
- 40cm kabel + Deutsch-connector
- 9-33V multivoltage
- 9x 3W LED's
- Afmetingen: 110 x 110 x 27,5mm
- 0,62A bij 12V / 0,33A bij 24V
- 18 lux bij 10m / 0,25 lux bij 83m
- Stralingshoek 60°

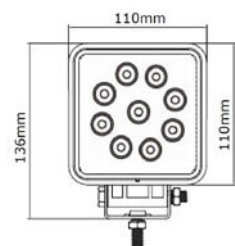

### Art. WR-1317

Eigenschappen:

- 1710 lumen
- Breedstraler / R23 achteruitrijlicht
- 40cm kabel + Deutsch-connector
- 9-36V multivoltage
- 9x 1,5W LED's
- Afmetingen: 100 x 100 x 40mm
- 1,44A bij 12V / 0,71A bij 24V
- 10 lux bij 10m / 0,25 lux bij 55m
- Stralingshoek 50°

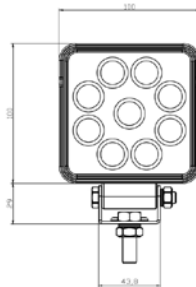
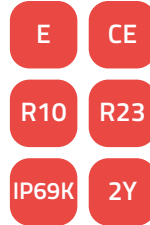

### Art. TRSW12008FB

Eigenschappen:

- 500 lumen
- Breedstraler
- 20cm kabel
- 9-30V multivoltage
- 1x 5W LED
- Afmetingen: 41 x 69 x 51mm
- 0,35A bij 12V / 0,16A bij 24V
- 4 lux bij 10m / 0,25 lux bij 35m
- Stralingshoek 40°

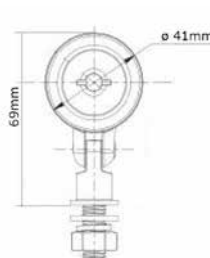

### Art. TRSW12249FB

Eigenschappen:

- 1000 lumen
- Breedstraler
- 40cm kabel + Deutsch-connector
- 9-36V multivoltage
- 4x 3W LED's
- Afmetingen: 72 x 64 x 40mm
- 0,79A bij 12V / 0,41A bij 24V
- 8 lux bij 10m / 0,25 lux bij 146m
- Stralingshoek 20°

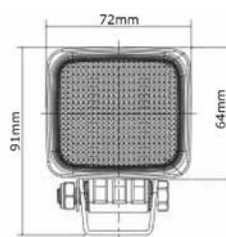

Art. WF-2332 (50cm kabel + Deutsch-connector) / WF-2332-4M (300cm kabel)

Eigenschappen:

- 3180 lumen
- Breedstraler
- 50cm kabel / 400cm kabel
- Deutsch-connector / open draadeind
- 9-36V multivoltage
- 4x 5,75W LED's
- Afmetingen: 74,7 x 74,6 x 49,8mm
- 1,90A bij 12V / 0,96A bij 24V
- 10 lux bij 14m / 1 lux bij 47m

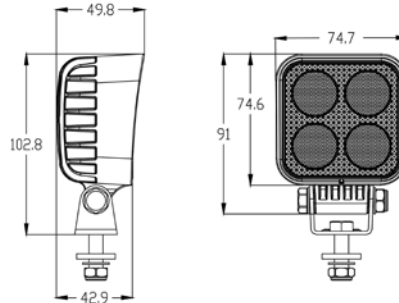
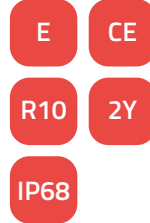

Art. TRSW12232 E

Eigenschappen:

- 1500 lumen
- Breedstraler
- 40cm kabel
- 9-36V multivoltage
- 5x 3W LED's
- Afmetingen: 139 x 45 x 71mm
- 1,17A bij 12V / 0,54A bij 24V
- 42 lux bij 10m / 0,25 lux bij 130m
- Stralingshoek 50°

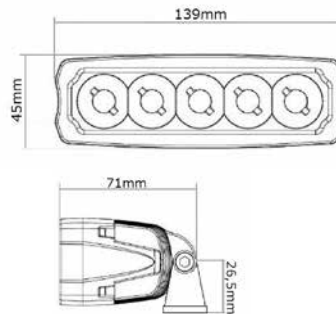

Art. TRSW12244FB

Eigenschappen:

- 2800 lumen
- Breedstraler
- 40cm kabel
- 9-36V multivoltage
- 7x 5W LED's
- Afmetingen: 111,5 x 111,5 x 69mm
- 2,35A bij 12V / 1,17A bij 24V
- 50 lux bij 10m / 0,25 lux bij 162m
- Stralingshoek 40°

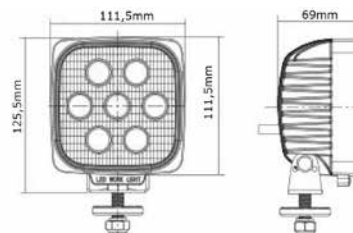

MEER DAN EEN WERKLAMP

# MULTIFUNCTIONELE LED WERKLAMPEN

---

Bent u op zoek naar LED werklampen die meer kunnen dan enkel uw werkveld verlichten? Maak dan kennis met de multifunctionele LED werklampen van TRALERT®. Dit zijn unieke verlichtingsoplossingen die meerdere lichtfuncties combineren in één modern ontwerp. Zo vindt u bij TRALERT® werklampen met ingebouwde flitsfunctie of drie kleuren positielicht, stuk voor stuk volledig gecertificeerd. Zo zorgt u voor ideaal voor zicht rondom en verhoogt u tegelijkertijd de zichtbaarheid van uw voertuig voor medeweggebruikers. Ontdek het volledige assortiment aan multifunctionele LED werklampen op de volgende pagina's.





## INGEBOUWDE R65 FLITSER

Meer dan een werklamp: de WFF-1822A, de LED werklamp van TRALERT® met ingebouwde amberkleurige R65 flitsers. Deze LED werklamp is een toonbeeld van multifunctionaliteit en innovatief design. Deze recente toevoeging aan het TRALERT® assortiment illustreert perfect hoe twee essentiële functies - krachtige werkverlichting en opvallende waarschuwingssignalen - naadloos kunnen worden geïntegreerd in één enkele lamp. De WFF-1822A beschikt over 2200 lumen lichtbrengst en een opvallende R65 gecertificeerde flitsfunctie met keuze uit 10 flitspatronen.

Deze dualiteit maakt de WFF-1822A bijzonder geschikt voor een breed scala aan toepassingen, waaronder grondverzetmachines en voertuigen in de truck- en trailersector.

## DRIE KLEUREN POSITIELICHT

Maak kennis met de Quad Series: de LED werklampen die vier functies combineren in één elegant ontwerp. De serie LED werklampen van TRALERT® bestaat uit twee werklampen en zijn zowel naar achter, naar de zijkant als naar voren inzetbaar. Dit komt door de unieke feature van deze serie: de drie kleuren dagrijverlichting passend bij de kleur van uw markeringslichten en breedteverlichting, allemaal volledig gecertificeerd.

U kiest zelf welke kleur u wil tonen, waardoor de Quad werklampen aan iedere zijde gemonteerd kunnen worden. Wilt u geen gebruik maken van het positielicht of zoekt u vooral een krachtige en robuuste werklamp? Ook dan is de Quad LED werklamp een uitstekende keuze. Met een lichtopbrengst tot maar liefst 9280 lumen en de hoogst mogelijke water- en stofbestendige classificatie hebt u onder alle omstandigheden uw werkveld goed verlicht.



# Multifunctioneel

Multifunctionele LED werklampen: verlichting die verder gaat dan enkel het verlichten van uw werkterrein. Deze geavanceerde multifunctionele LED werklampen van TRALERT<sup>®</sup> onderscheiden zich door hun vermogen om diverse lichtfuncties te integreren binnen een eigentijds design. TRALERT<sup>®</sup> biedt werklampen die niet alleen verlichten, maar ook uitgerust zijn met extra functies zoals een R65 gecertificeerde flitser of drie verschillende kleuren R7 gecertificeerd positielicht.

Met deze lampen verbetert u niet alleen het zicht rondom uw werkgebied, maar vergroot u ook de veiligheid door de zichtbaarheid van uw voertuig voor anderen op de weg te verhogen. Zo verhoogt u de zichtbaarheid met de positielichten van de Quad Series en alarmeert u medeweggebruikers met de amberkleurige flitser van de WFF-1822A.





### LED werklamp met R65 Flitser (Art. WFF-1822A)

Eigenschappen:

- 2200 lumen
- Breedstraler & flitser
- 400cm kabel
- 9-36V multivoltage
- 6x 3W LED's
- Afmetingen: 99 x 99 x 53,5mm
- 2,70A bij 12V / 1,40A bij 24V
- 64 lux bij 10m / 1 lux bij 55m
- R65 klasse 2 gecertificeerde flitser
- 4 flitspatronen



### Quad Series LED werklamp met drie kleuren positielicht (Art. 581445)

Eigenschappen:

- 5220 lumen
- Breedstraler / R23 achteruitrijlicht
- 50cm kabel
- 12-48V multivoltage
- 9x 5W LED's
- Afmetingen: 102 x 100,8 x 62,5mm
- 1 lux bij 77m
- R7 gecertificeerd positielicht
- Amber, rood & wit instelbaar



### Quad Series LED werklamp met drie kleuren positielicht (Art. 581480)

Eigenschappen:

- 9280 lumen
- Breedstraler
- 50cm kabel
- 12-48V multivoltage
- 16x 5W LED's
- Afmetingen: 114 x 112 x 74,8mm
- 1 lux bij 90m
- R7 gecertificeerd positielicht
- Amber, rood & wit instelbaar



VERVAARDIGD MET HOOGWAARDIGE MATERIALEN

# ABL LED WERKLAMPEN

---

TRALERT® levert naast haar eigen productlijnen ook hoogwaardige LED voertuigverlichting van onder andere Fristom, Vignal en ECCO ESG. Onderdeel van het Vignal assortiment, zijn deze ABL LED werklampen. Deze LED werklampen kenmerken zich door het gebruik van enkel de beste materialen. Zo is de lens gemaakt van gehard glas, hebben deze LED werklampen de hoogste EMC-onstoring van CISPR25 class 5, hebben ze ISO-certificaten ISO 13766, ISO 14982 & ISO 12985 en zijn de werklampen R23 gecertificeerd. Hiermee mogen de drie werklampen op de pagina hiernaast officieel gevoerd worden als achteruitrijlicht.

### Art. D14857

Eigenschappen:

- 1000 lumen
- Breedstraler / R23 achteruitrijlicht
- Ingebouwde Deutsch-connector
- 12-24V multivoltage
- 6x 2,33W LED's
- Afmetingen: 101 x 97 x 57mm
- 0,58A bij 24V
- Lens gemaakt van gehard glas
- ISO 13766, ISO 14982 & ISO 12985



Ingebouwde DT-conn.:

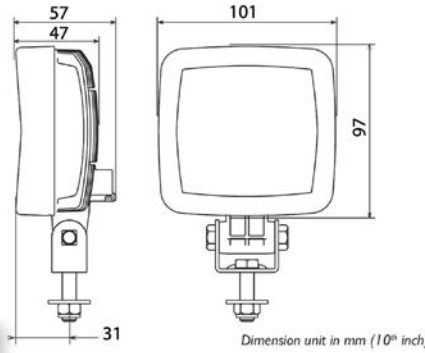

### Art. D14858

Eigenschappen:

- 1500 lumen
- Breedstraler / R23 achteruitrijlicht
- Ingebouwde Deutsch-connector
- 12-24V multivoltage
- 6x 3,33W LED's
- Afmetingen: ø91 x 77mm
- 0,58A bij 24V
- Lens gemaakt van gehard glas
- ISO 13766, ISO 14982 & ISO 12985



Ingebouwde DT-conn.:

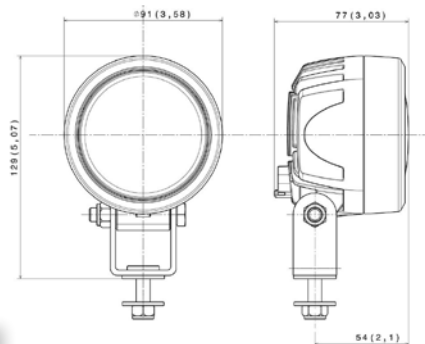

### Art. D14880

Eigenschappen:

- 1000 lumen
- Breedstraler / R23 achteruitrijlicht
- Ingebouwde Deutsch-connector
- 12-24V multivoltage
- 6x 2,33W LED's
- Afmetingen: 101 x 97 x 57mm
- 0,58A bij 24V
- Lens gemaakt van gehard glas
- ISO 13766, ISO 14982 & ISO 12985



Ingebouwde DT-conn.:

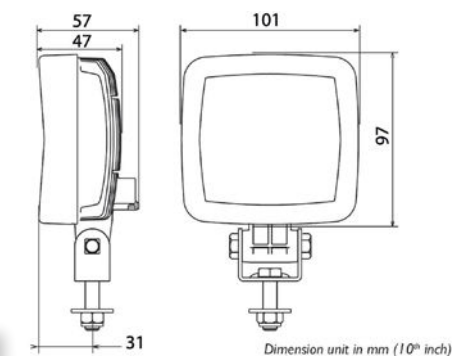

WERKLAMPEN UITGEVOERD IN GRAFEEN

# GRAPHENE SERIES

---

Maak kennis met de Graphene Series LED werklampen van TRALERT®. De Graphene Series bestaat uit drie zeer sterke LED werklampen met unieke looks en functionaliteiten. De werklampen uit de Graphene Series zijn vrijwel geheel uitgevoerd in grafeen, een lichtgewicht kunststofsoort die zeer sterk en slagvast is. Ontdek deze serie op de volgende pagina's.



### TRALERT® Graphene Series (Art. WF-1515)

Eigenschappen:

- 1520 lumen
- Breedstraler
- Ingebouwde Deutsch-connector
- 9-36V multivoltage
- 5x 3W LED's
- Afmetingen: 128 x 91 x 49mm
- 0,98A bij 12V / 0,48A bij 24V
- Stralingshoek 30°
- Lichtgewicht grafenen behuizing

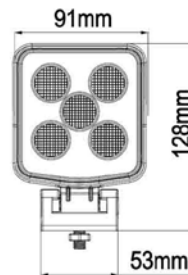
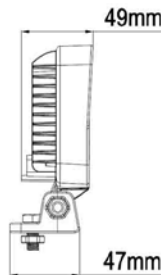

Ingebouwde DT-conn.:



### TRALERT® Graphene Series (Art. WF-2722)

Eigenschappen:

- 2250 lumen
- Breedstraler
- Ingebouwde Deutsch-connector
- 9-36V multivoltage
- 9x 3W LED's
- Afmetingen: 166 x 122 x 51mm
- 1,98A bij 12V / 0,96A bij 24V
- Stralingshoek 25°
- Lichtgewicht grafenen behuizing

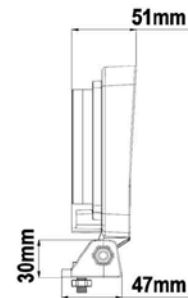
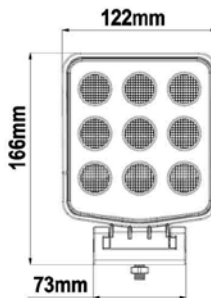

Ingebouwde DT-conn.:



### TRALERT® Graphene Series (Art. WF-3630)

Eigenschappen:

- 3000 lumen
- Breedstraler
- Ingebouwde Deutsch-connector
- 9-36V multivoltage
- 12x 3W LED's
- Afmetingen: 163 x 121 x 57mm
- 3,15A bij 12V / 1,52A bij 24V
- Stralingshoek 30°
- Lichtgewicht grafenen behuizing

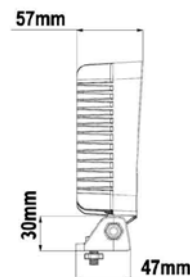
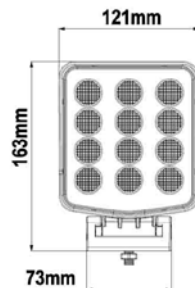

Ingebouwde DT-conn.:



# 7312 serie

De 7312 en 7512 serie LED werklampen van ECCO ESG / LED Autolamps bieden een geavanceerde verlichtingsoplossing voor voertuigen. Deze compacte multivoltage werklampen zijn voorzien van hoogwaardige optica en zijn volledig goedgekeurd volgens ECE-R23, waardoor ze bij correcte montage als achteruitrijlamp op uw voertuig kunnen worden gemonteerd. Met een garantie van 5 jaar en een IP67-classificatie voor water- en stofdichtheid, zijn deze lampen ontworpen om te presteren onder alle omstandigheden, wat zorgt voor heldere en duidelijke verlichting wanneer dat het meest nodig is.

## Art. 73120BM

### Eigenschappen:

- 660 lumen
- Breedstraler / R23 achteruitrijlicht
- 40cm kabel
- 12-24V multivoltage
- 4x 3W LED's
- Afmetingen: 100 x 100 x 5mm
- 0,59A bij 12V / 0,27A bij 24V
- 2,5 lux bij 10m / 0,25 lux bij 31m
- Stralingshoek 80°

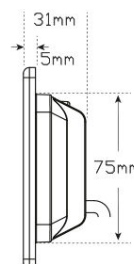
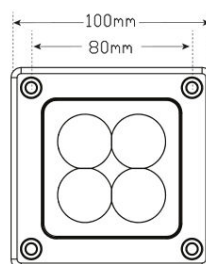

### Art. 7312BM

**Eigenschappen:**

- 660 lumen
- Breedstraler / R23 achteruitrijlicht
- 40cm kabel
- 12-24V multivoltage
- 4x 3W LED's
- Afmetingen: 73 x 73 x 31mm
- 0,59A bij 12V / 0,27A bij 24V
- 2,5 lux bij 10m / 0,25 lux bij 31m
- Stralingshoek 80°

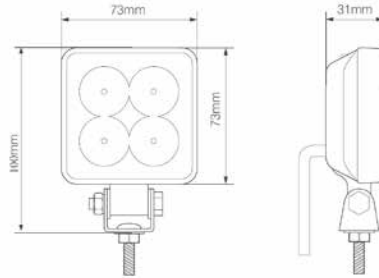

### Art. 7312WM

**Eigenschappen:**

- 660 lumen
- Breedstraler / R23 achteruitrijlicht
- 40cm kabel
- 12-24V multivoltage
- 4x 3W LED's
- Afmetingen: 73 x 73 x 31mm
- 0,59A bij 12V / 0,27A bij 24V
- 2,5 lux bij 10m / 0,25 lux bij 31m
- Stralingshoek 80°

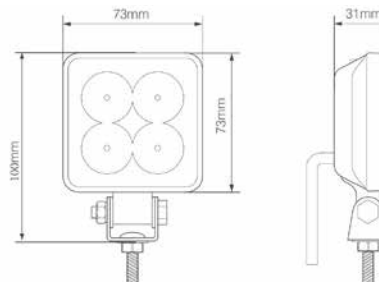

### Art. 7512BM

**Eigenschappen:**

- 660 lumen
- Breedstraler / R23 achteruitrijlicht
- 40cm kabel
- 12-24V multivoltage
- 4x 3W LED's
- Afmetingen: 75 x 75 x 30mm
- 0,59A bij 12V / 0,27A bij 24V
- 2,5 lux bij 10m / 0,25 lux bij 31m
- Stralingshoek 80°

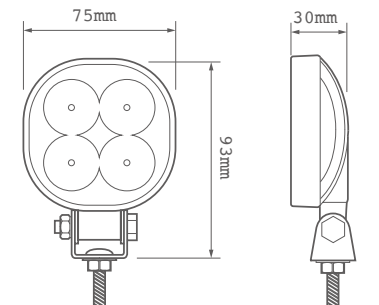

# Clearance lampen

De clearance lampen van TRALERT® zijn uitermate geschikt voor montage in kleine ruimtes waar net dat beetje extra licht gewenst is. Deze zeer compacte lampen zijn uitgerust met krachtige LED's die een heldere en efficiënte verlichting garanderen. Verder zijn deze lampen IP67 gecertificeerd voor uitstekende water- en stofdichtheid. Ze zijn ontworpen voor eenvoudige installatie en duurzaamheid met een sterke behuizing en bevestigingsmogelijkheden.

Als aanvulling op deze bevestigingsmogelijkheden, zijn drie verschillende montagerubbers leverbaar. Hiermee is de verlichting gemakkelijk in de juiste hoek te monteren op een bol of schuin oppervlak.

## Art. 7705BM

### Eigenschappen:

- 570 lumen
- Breedstraler
- 50cm kabel
- 9-30V multivoltage
- 3x 1,5W LED's
- Afmetingen: 77 x 44 x 22mm
- 0,30A bij 12V / 0,10A bij 24V
- Stralingshoek 50°

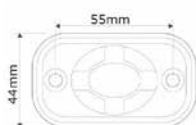

## Art. 7705WM

### Eigenschappen:

- 570 lumen
- Breedstraler
- 50cm kabel
- 9-30V multivoltage
- 3x 1,5W LED's
- Afmetingen: 77 x 44 x 22mm
- 0,30A bij 12V / 0,10A bij 24V
- Stralingshoek 50°

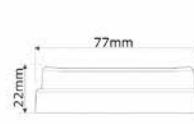
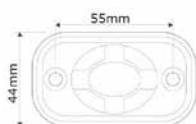



### Art. 7815BM

Eigenschappen:

- 900 lumen
- Breedstraler
- 30cm kabel
- 12-24V multivoltage
- 3x 5W LED's
- Afmetingen: 77 x 43 x 23mm
- Stralingshoek 50°
- Zwarte heavy duty behuizing

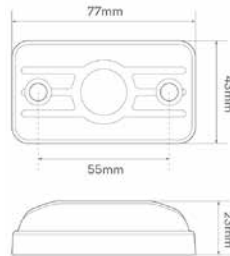
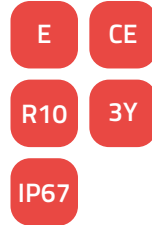

### Art. 7815WM

Eigenschappen:

- 900 lumen
- Breedstraler
- 30cm kabel
- 12-24V multivoltage
- 3x 5W LED's
- Afmetingen: 77 x 43 x 23mm
- Stralingshoek 50°
- Witte heavy duty behuizing

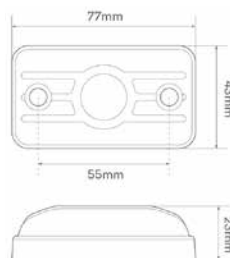

### Bijpassende montage rubbers

Art. 7705RP2 (voor 7705BM & 7705WM)



Art. 7705RP3 (voor 7705BM & 7705WM)



Art. 7815RP3 (voor 7815BM & 7815WM)



# 3617 serie

De verlichting uit dit overzicht is afkomstig van onze leverancier Fristom. De 3617-serie bestaat uit een ruim aantal robuuste LED werklampen met uitstekende prestaties. Deze hebben stuk voor stuk dezelfde afmetingen en behuizing, maar verschillen in enkele specificaties.

Zo is er verschil in de lichtopbrengst en kunt u kiezen uit meerdere aansluitingen, waaronder een krulsnoer met verschillende lengtes, meerdere varianten met open draadeind of een ingebouwde Deutsch-connector. Ook zijn er varianten beschikbaar die **volledig ADR-gecertificeerd** zijn. Meer informatie over de ADR certificering vindt u terug op pagina 44.

## Art. WF-3610MM30 / WF-3610MM78

### Eigenschappen:

- 1000 lumen
- Breedstraler
- Krulsnoer met sigarettenaanstecker
- WF-3610MM30: 300cm kabel
- WF-3610MM78: 780cm kabel
- 12-24V multivoltage
- 9 x 0,65W LED's
- Afmetingen: 100 x 100 x 103mm
- 0,50A bij 12V / 0,25A bij 24V
- Kunststof behuizing
- 6 kleuren frames beschikbaar (p. 63)

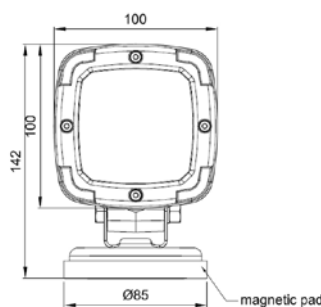

## Art. WF-3617MM30 / WF3617MM78

### Eigenschappen:

- 1700 lumen
- Breedstraler
- Krulsnoer met sigarettenaanstecker
- WF-3617MM30: 300cm kabel
- WF-3617MM78: 780cm kabel
- 12-24V multivoltage
- 9 x 1,5W LED's
- Afmetingen: 100 x 100 x 103mm
- 1,10A bij 12V / 0,55A bij 24V
- Kunststof behuizing
- 6 kleuren frames beschikbaar (p. 63)

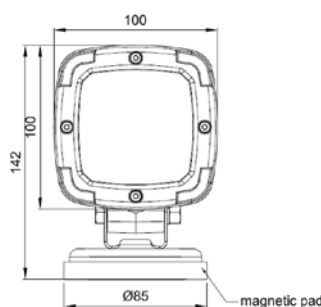

### Art. WR-3602ADR

**Eigenschappen:**

- 650 lumen
- Breedstraler / R23 achteruitrijlicht
- 150cm kabel
- 12-36V multivoltage
- 9 x 0,4W LED's
- Afmetingen: 100 x 100 x 74mm
- 0,28A bij 12V / 0,14A bij 24V
- Kunststof behuizing
- 6 kleuren frames beschikbaar (p. 63)
- **ADR certificering**

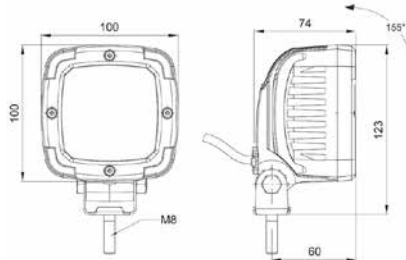

### Art. WF-3617ADR / WF-3617ADR4M / WF-3617ADR D

**Eigenschappen:**

- 1700 lumen
- **ADR gecertificeerde breedstraler**
- WF-3617ADR: 150cm kabel
- WF-3617ADR4M: 400cm kabel
- WF-3617ADR D: Deutsch-connector
- 12-36V multivoltage
- 9 x 1,5W LED's
- Afmetingen: 100 x 100 x 74mm
- 1,10A bij 12V / 0,55A bij 24V
- Kunststof behuizing
- 6 kleuren frames beschikbaar (p. 63)

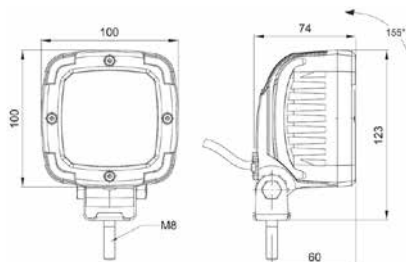

WF-3617ADR D:



### Art. WF-3617ADR W

**Eigenschappen:**

- 1700 lumen
- **ADR gecertificeerde breedstraler**
- 150cm kabel
- 12-36V multivoltage
- 9 x 1,5W LED's
- Afmetingen: 100 x 100 x 74mm
- 1,10A bij 12V / 0,55A bij 24V
- Witte behuizingskleur
- Kunststof behuizing
- 6 kleuren frames beschikbaar (p. 63)

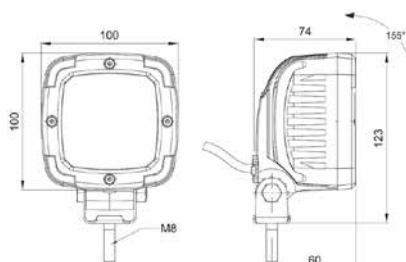
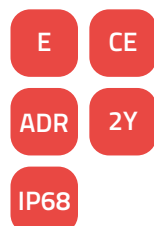

VOLDOET AAN ALLE VEILIGHEIDSEISEN

# ADR LED WERKLAMPEN

---

TRALERT® biedt als aanvulling op het assortiment ook ADR gecertificeerde werklampen. Vervoert u bijvoorbeeld gevaarlijke stoffen die onder de ADR-normering vallen, dan bent u verplicht om uw voertuig uit te voeren met o.a. ADR-gecertificeerde LED verlichting. Deze lampen zijn getest op brand- & explosieveiligheid.

De afkorting ADR (Accord Européen relatif au transport international des marchandises dangereuses par route) is een Europese overeenkomst voor het internationale vervoer van gevaarlijke goederen over de weg. Hierin worden de wettelijke regels gesteld (waaronder ook verlichting) waaraan het vervoer van gevaarlijke stoffen moet voldoen.

TRALERT® heeft een ruime selectie aan LED werklampen voorzien van een ADR-certificaat. Deze zijn geschikt voor montage op uw ADR-voertuig. De werklampen zijn voorzien van afgeschermd elektronica om brand- & explosiegevaar te voorkomen.

De range ADR werklampen zijn voorzien van Osram LED's die een helder lichtbeeld afgeven, in combinatie met de lens wordt er een goede lichtspreiding gecreëerd.

### Art. WF-3628ADR

**Eigenschappen:**

- 2800 lumen
- Breedstraler
- 150cm kabel
- 12-36V multivoltage
- 9 x 3,75W LED's
- Afmetingen: 100 x 100 x 74mm
- 2,8A bij 12V / 1,4A bij 24V
- Aluminium behuizing
- 6 kleuren frames beschikbaar (p. 63)
- **ADR certificering**

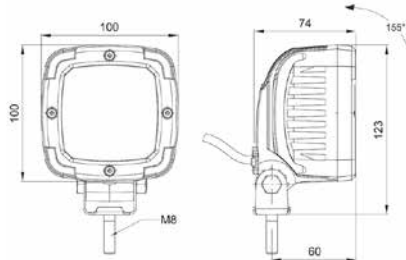
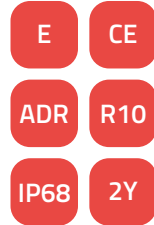

### Art. WF-3841 / WF-3841DT

**Eigenschappen:**

- 4100 lumen
- Breedstraler
- WF-3841: 150cm kabel
- WF-3841DT: Deutsch-connector
- 12-36V multivoltage
- 9 x 4,25W LED's
- Afmetingen: 100 x 100 x 74mm
- 3,2A bij 12V / 1,6A bij 24V
- Aluminium behuizing
- 6 kleuren frames beschikbaar (p. 63)

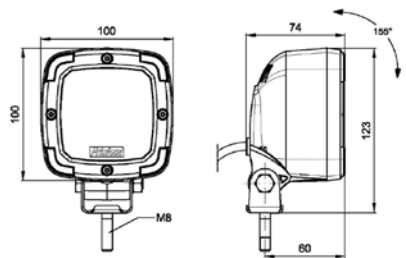

WF-3841DT:



### Art. WS-3841 / WS-3841DT

**Eigenschappen:**

- 4100 lumen
- Verstraler (spot beam)
- WF-3841: 150cm kabel
- WF-3841DT: Deutsch-connector
- 12-36V multivoltage
- 9 x 4,25W LED's
- Afmetingen: 100 x 100 x 74mm
- 3,2A bij 12V / 1,6A bij 24V
- Aluminium behuizing
- 6 kleuren frames beschikbaar (p. 63)

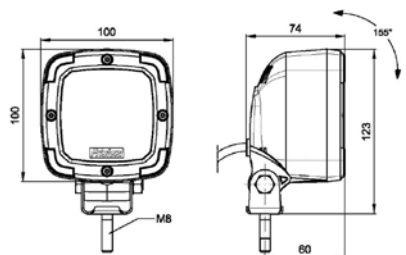

WS-3841DT:



WERKLAMPEN MET HORIZONTALE OF VERTICALE MONTAGE

# OVALE LED WERKLAMPEN

---

Ovale LED werklampen met robuuste behuizing, 6 krachtige LED's en 12-24 multivoltage uitgevoerd: dat zijn de werklampen die u op de rechterpagina ziet. Deze serie voldoet aan de strengste kwaliteitseisen, wat terugkomt in bijvoorbeeld de EMC-ontstoring. Deze is CISPR25 klasse 5 en voldoet aan ISO normen ISO 13766, ISO 14982 & ISO 12985. Verder is deze serie standaard voorzien van ingebouwde Deutsch-connector. U hebt de keuze uit 1000, 1500 of 2000 lumen lichtopbrengst, voor een lichtbeeld dat past bij de toepassing die u nodig hebt. Ook kunt u kiezen uit verticale of horizontale montage.

Art. D14965 / D14966 / D14967

Eigenschappen:

- D14965: 1000 lumen, 14W
- D14966: 1500 lumen, 20W
- D14967: 2000 lumen, 29W
- Breedstraler
- Ingebouwde Deutsch-connector
- 12-24V multivoltage
- 6 LED's
- Afmetingen: 148 x 92 x 60mm
- ISO 13766, ISO 14982 & ISO 12985



Ingebouwde DT-conn.:

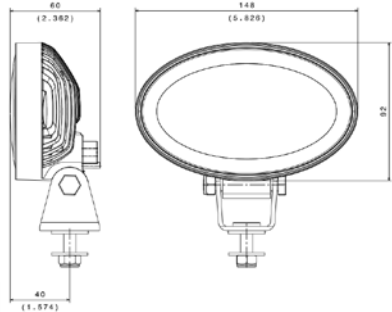

Art. D15093 / D15094 / D15095

Eigenschappen:

- D15093: 1000 lumen, 14W
- D15094: 1500 lumen, 20W
- D15095: 2000 lumen, 29W
- Breedstraler
- Ingebouwde Deutsch-connector
- 12-24V multivoltage
- 6 LED's
- Afmetingen: 148 x 92 x 60mm
- ISO 13766, ISO 14982 & ISO 12985



Ingebouwde DT-conn.:

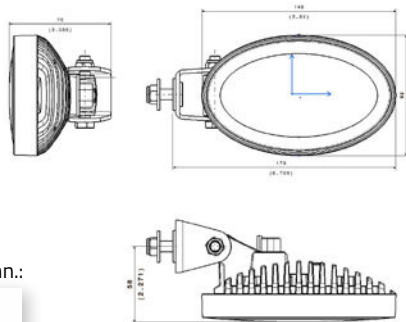

VERLICHTING DIE VERBLINDING TEGENGAAT

# NO-GLARE WERKLAMPEN

---

Een unieke feature binnen het TRALERT® assortiment: no-glare LED werklampen. Deze verlichting omvat de integratie van No Glare optische modules, ontworpen om verblinding te verminderen zonder de algemene verlichtingsdekking te beïnvloeden. Deze technologie richt het licht specifiek waar het nodig is, wat bijdraagt aan de veiligheid en zichtcomfort voor gebruikers in de nabijheid van de machines waarop deze verlichting gemonteerd is. De lampen zijn voorzien van enkel de beste materialen, met als gevolg onder andere een EMC CISPR25 klasse 5 certificering conform de strenge specificaties van fabrikanten.



### Art. D14968

Eigenschappen:

- 2000 lumen
- Breedstraler
- Ingebouwde Deutsch-connector
- 12-24V multivoltage
- 6x 4,83W LED's
- Afmetingen: 102 x 97 x 63mm
- Lens gemaakt van gehard glas
- Speciale "no-glare" technologie



Ingebouwde DT-conn.:

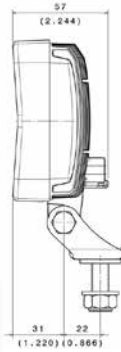

### Art. D15077

Eigenschappen:

- 2000 lumen
- Breedstraler
- Ingebouwde Deutsch-connector
- 12-24V multivoltage
- 6x 4,83W LED's
- Afmetingen: 91 x 77mm
- Lens gemaakt van gehard glas
- Speciale "no-glare" technologie



Ingebouwde DT-conn.:

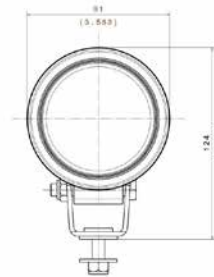
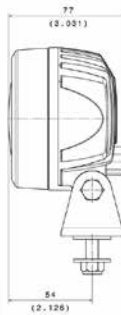

### No-glare effect gevisualiseerd

Voorkomt verblinding door betere spreiding van het licht:



# CARBON-LUX serie

Bent u op zoek naar zeer robuuste maar ook lichte LED werklampen? Dan is de CARBON-LUX serie de ideale LED werklamp voor u. Deze zeven LED werklampen zijn stuk voor stuk voorzien van koolstofvezel behuizing. Dit materiaal staat bekend om zijn zeer hoge stijfheid en lage gewicht, wat het de ideale behuizing maakt voor deze werklampen. Een bijkomend voordeel is dat dit materiaal niet oxideert onder invloed van water en zuurstof, waardoor de levensduur van een werklamp aanzienlijk verlengd wordt.

Binnen deze CARBON-LUX serie vindt u zeven LED werklampen. Er is keuze uit een open draadeind of Deutsch-connector en ook is er een variant met schakelaar op de lamp zelf. Met 1000 tot 2000 lumen lichtopbrengst is er altijd een variant beschikbaar die krachtig genoeg is om uw werkveld te verlichten.



## Art. D14759 / D14811

### Eigenschappen:

- 1000 lumen
- Breedstraler / R23 achteruitrijlicht
- Ingebouwde Deutsch-connector
- 10-30V multivoltage
- 4x 2,25W LED's
- Afmetingen: 90 x 90 x 45mm
- Carbon behuizing
- D14759: zonder switch
- D14811: met switch



Ingebouwde DT-conn.:

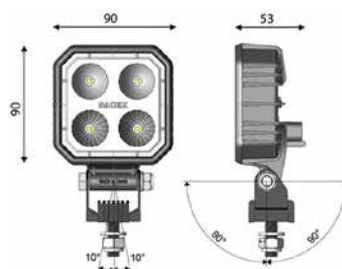

**Art. D14540 / D14541**

Eigenschappen:

- 1500 lumen
- Breedstraler
- D14540: 100cm kabel
- D14541: Deutsch-connector
- 10-30V multivoltage
- 6x 2W LED's
- Afmetingen: 120 x 90 x 53mm
- Carbon behuizing

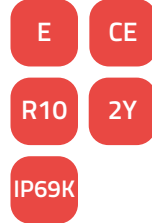

Art. D14541:

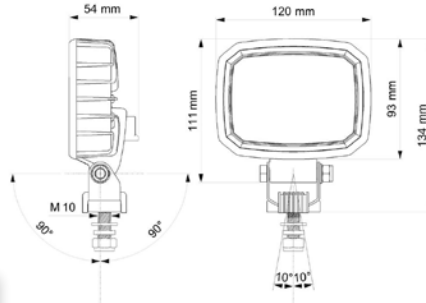

**Art. D14542 / D14543**

Eigenschappen:

- 1500 lumen
- Breedstraler
- D14542: 100cm kabel
- D14543: Deutsch-connector
- 10-30V multivoltage
- 6x 2W LED's
- Afmetingen:  $\phi$ 120 x 47mm
- Carbon behuizing



Art. D14543:

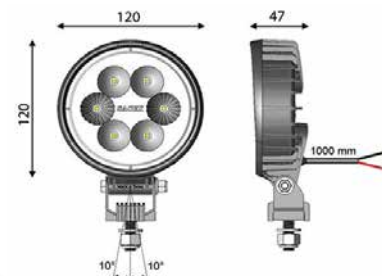

**Art. D14557**

Eigenschappen:

- 2000 lumen
- Breedstraler
- Kabel met open draadeind
- 10-30V multivoltage
- 6x 2W LED's
- Afmetingen: 150 x 93 x 45mm
- Carbon behuizing

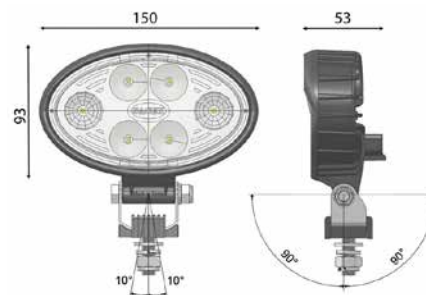
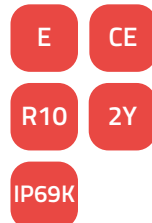

# Hoekmontage

Naast de Edge Series LED werkklampen van TRALERT®, heeft ook deze SL-200 serie de bijzondere hoekmontage. Dit maakt de SL-200 serie uitermate geschikt voor montage op plekken in de carrosserie waar ruimte beperkt is. Dankzij de lichtopbrengst van 1980 lumen kan er toch een krachtige werkklamp gemonteerd worden zonder veel ruimte in beslag te nemen.

Uniek voor deze serie is de keuze uit vijf verschillende kleurcombinaties. Zo is er bijvoorbeeld keuze uit een volledig witte en zwarte variant. Zo kiest u gemakkelijk de variant die het best past bij de kleur van uw voertuig.

## Art. SL200BGM

### Eigenschappen:

- 1980 lumen
- Breedstraler
- 50cm kabel
- 12-24V multivoltage
- 18 x 0,6W LED's
- Afmetingen: 200 x 50 x 25mm
- Handige hoekmontage
- Kleur: zwart / donkergrijs

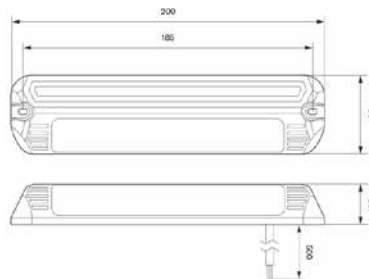

## Art. SL200BM

### Eigenschappen:

- 1980 lumen
- Breedstraler
- 50cm kabel
- 12-24V multivoltage
- 18 x 0,6W LED's
- Afmetingen: 200 x 50 x 25mm
- Handige hoekmontage
- Kleur: zwart

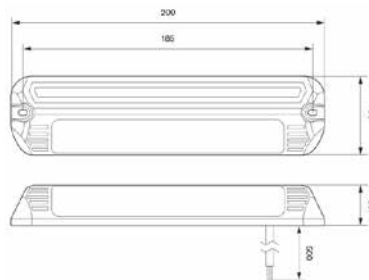

### Art. SL200DGM

**Eigenschappen:**

- 1980 lumen
- Breedstraler
- 50cm kabel
- 12-24V multivoltage
- 18 x 0,6W LED's
- Afmetingen: 200 x 50 x 25mm
- Handige hoekmontage
- Kleur: donkergrijs

- E CE
- R10 3Y
- IP67

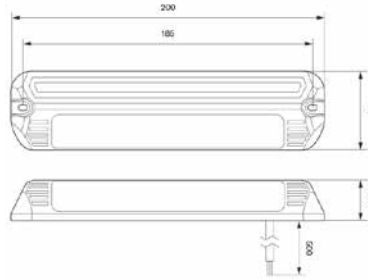

### Art. SL200LGM

**Eigenschappen:**

- 1980 lumen
- Breedstraler
- 50cm kabel
- 12-24V multivoltage
- 18 x 0,6W LED's
- Afmetingen: 200 x 50 x 25mm
- Handige hoekmontage
- Kleur: lichtgrijs

- E CE
- R10 3Y
- IP67

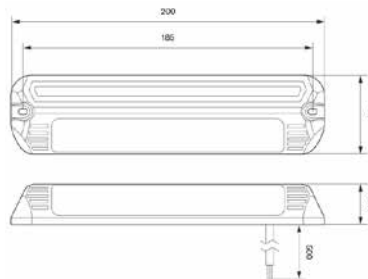

### Art. SL200WM

**Eigenschappen:**

- 1980 lumen
- Breedstraler
- 50cm kabel
- 12-24V multivoltage
- 18 x 0,6W LED's
- Afmetingen: 200 x 50 x 25mm
- Handige hoekmontage
- Kleur: wit

- E CE
- R10 3Y
- IP67

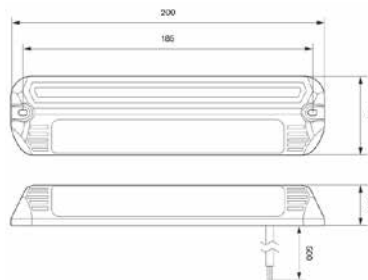

# Zoeklichten

De EW3000-serie zoeklichten van ECCO ESG zijn multifunctionele, gemotoriseerde zoeklichten met een 12-24 VDC werking. Deze vier unieke werklampen hebben een spot beam en kunnen draadloos worden geïnstalleerd. De op afstand bestuurbare zoeklichten worden beschermd door een polycarbonaat lens en de behuizingen zijn verkrijgbaar in zwart of wit.

De EW3000 serie biedt een rotatiebereik van 350 graden en een kantelbereik van 90 graden, met gepatenteerde reflecterende optiek. De behuizing van ASA-hars maakt de EW3000/3001 corrosie-, UV- en schokbestendig.

De EW3010 en EW3011 gaan nog een stapje verder, en zijn volledig 360 graden te roteren. Ook hebben deze een nog groter kantelbereik van maar liefst 135 graden en beschikken ze over een optionele joystickbediening op het dashboard. De spotlight heeft ook een home-instelling waarmee de lamp automatisch terugkeert naar zijn oorspronkelijke positie als het apparaat wordt uitgeschakeld.

## Art. EW3000

### Eigenschappen:

- 1750 lumen
- Spot beam / zoeklicht
- 40cm kabel
- 12-24V multivoltage
- 6 x 5W LED's
- Afmetingen: 159 x 140 x 193mm
- 350° rotatiebereik
- 90° kantelbereik
- Kleur: zwart

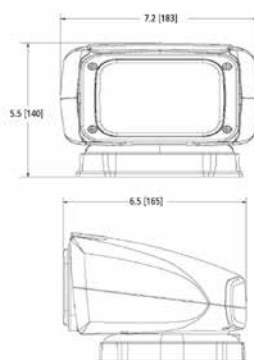

### Art. EW3001

Eigenschappen:

- 1750 lumen
- Spot beam / zoeklicht
- 40cm kabel
- 12-24V multivoltage
- 6 x 5W LED's
- Afmetingen: 159 x 140 x 193mm
- 350° rotatiebereik
- 90° kantelbereik
- Kleur: wit

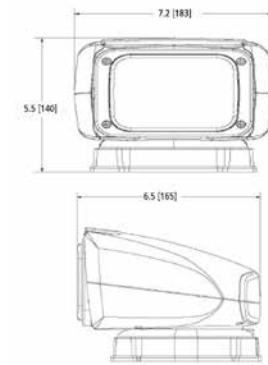
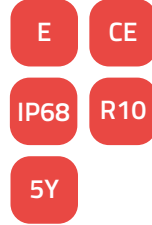

### Art. EW3010

Eigenschappen:

- 2250 lumen
- Spot beam / zoeklicht
- 40cm kabel
- 9-36V multivoltage
- 10 x 5W LED's
- Afmetingen: 182 x 190 x 166mm
- 360° rotatiebereik
- 135° kantelbereik
- Kleur: zwart

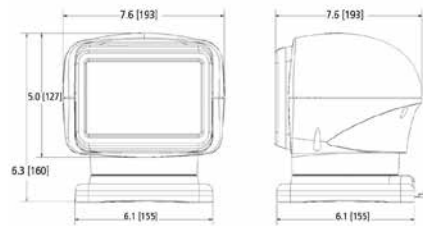

### Art. EW3011

Eigenschappen:

- 2250 lumen
- Spot beam / zoeklicht
- 40cm kabel
- 9-36V multivoltage
- 10 x 5W LED's
- Afmetingen: 182 x 190 x 166mm
- 360° rotatiebereik
- 135° kantelbereik
- Kleur: wit

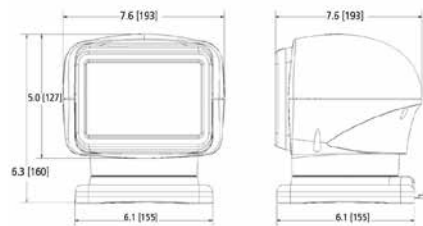

GOED ZIEN EN GEZIEN WORDEN

# VEILIGHEIDS WERKLAMPEN

---

TRALERT® levert een uitgebreid assortiment aan veiligheids LED werklampen, waaronder de blue spot en red line lampen. De blue spot, populair in de heftrucksector, projecteert een blauwe vlek op de vloer, waarschuwend voor naderende voertuigen. Dit is vooral effectief in magazijnen. Deze lampen verhogen de veiligheid door voetgangers en andere voertuigbestuurders tijdig te waarschuwen.

De red line lampen, gebruikt in magazijnen en op bouwvoertuigen zoals graafmachines, projecteren een rode lijn die aangeeft waar men moet blijven voor veiligheid. Ook voor laadkleppen van vrachtwagens kan dit een ideale uitkomst zijn. TRALERT® biedt ook aanvullende veiligheidslampen zoals de LED RED semi-cirkel en de blue arrow, die respectievelijk een halve rode cirkel en een pijl op de vloer projecteren voor extra veiligheidsmaatregelen. Ontdek op de volgende pagina's welke veiligheidslampen het beste bij uw voertuig passen!







# Veiligheidswerklampen

TRALERT® levert een gevarieerd gamma aan LED veiligheidswerklampen, met kernproducten zoals de red line en blue spot werklampen. Deze zijn gericht op het verbeteren van zichtbaarheid en veiligheid in diverse werksettings. De red line lampen creëren een rode veiligheidslijn op de grond. Aanvullend zijn de blue spot lampen, geliefd in de heftruckbranche, die een blauwe vlek projecteren om de nadering van voertuigen aan te geven, essentieel voor magazijnveiligheid.

TRALERT® verrijkt deze lijn met innovatieve producten zoals de LED RED semi-cirkel en blue arrow, die respectievelijk een halve cirkel en een pijl op de vloer projecteren voor extra waarschuwingen. Een visueel overzicht van de verschillende functies is terug te vinden op pagina 61 van deze catalogus.

## Art. TRSW12235-B110

### Eigenschappen:

- Blue spot veiligheidswerklamp
- Heldere blauwe stip geprojecteerd
- 40cm kabel
- 9-110V multivoltage
- 2x 5W blauwe LED's
- Afmetingen: 122 x 75 x 41mm
- 0,41A bij 12V / 0,12A bij 110V

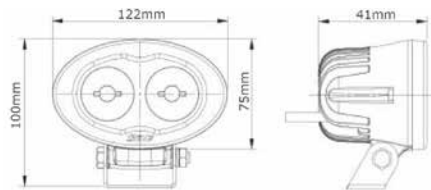

## Art. FLBA01

### Eigenschappen:

- Blue arrow veiligheidswerklamp
- Duidelijke blauwe pijl geprojecteerd
- 45cm kabel
- 10-80V multivoltage
- Afmetingen: ø75 x 73mm

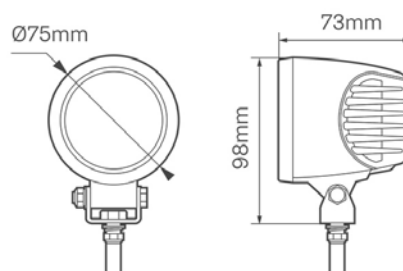

### Art. 62RP6BM

Eigenschappen:

- Red line veiligheidswerkklamp
- Heldere rode lijn geprojecteerd
- 40cm kabel
- 10-80V multivoltage
- 2x 3W LED's
- Afmetingen: 53 x 63 x 56mm
- 0,38A bij 12V / 0,06A bij 80V

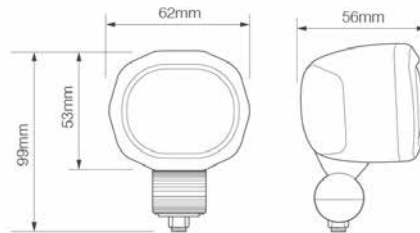

### Art. D14357

Eigenschappen:

- Blue line veiligheidswerkklamp
- Heldere blauwe lijn geprojecteerd
- 40cm kabel
- 10-80V multivoltage
- 2x 3W LED's
- Afmetingen: 53 x 63 x 56mm
- 0,38A bij 12V / 0,06A bij 80V

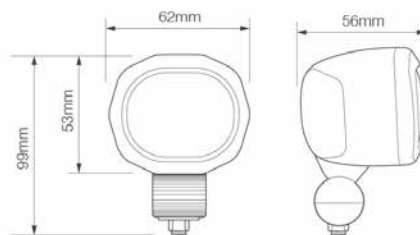
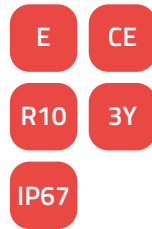

### Art. 92B6BM

Eigenschappen:

- Blue spot veiligheidswerkklamp
- Heldere blauwe stip geprojecteerd
- 40cm kabel
- 9-110V multivoltage
- 2x 3W blauwe LED's
- Afmetingen: 92 x 61 x 60mm
- 0,50A bij 12V / 0,20A bij 24V

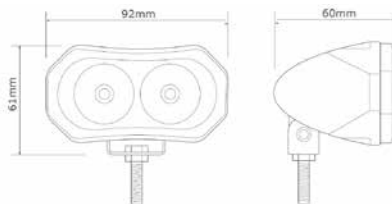
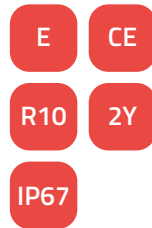

**Art. FLBRS01**

Eigenschappen:

- Blue spot veiligheidswerklamp
- Heldere blauwe stip geprojecteerd
- 45cm kabel
- 10-80V multivoltage
- Afmetingen:  $\varnothing 75 \times 73$ mm

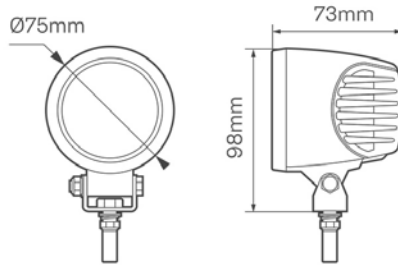

**Art. FLRL01**

Eigenschappen:

- Red line veiligheidswerklamp
- Heldere rode lijn geprojecteerd
- 37cm kabel
- 10-80V multivoltage
- Afmetingen: 82 x 76 x 73mm

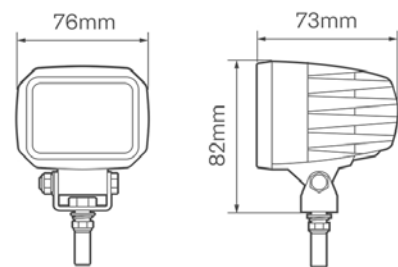

**Art. FLRSC01**

Eigenschappen:

- Rode cirkel veiligheidswerklamp
- Halve rode cirkel geprojecteerd
- 27cm kabel
- 10-80V multivoltage
- Afmetingen: 117 x 117 x 114mm

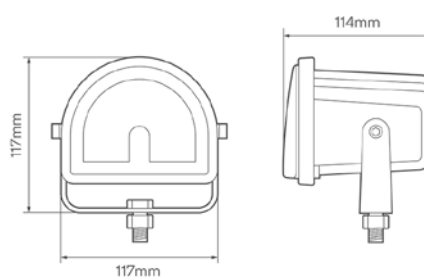

Blue Spot (Art. TRSW12235-B110, 92B6BM & FLBR501)



Blue Arrow (Art. FLBA01)



Blue Line (Art. D14357)



Red Line (Art. 62RP6BM & FLRL01)



Red Semi-Circle (Art. FLRSC01)



# Accessoires & toebehoren

Naast de LED werklampen zelf, levert TRALERT® ook een ruim assortiment aan accessoires en toebehoren. Op deze pagina's vindt u een selectie van de accessoires die geschikt zijn voor de LED werklampen uit deze catalogus.

Onderdeel van het assortiment zijn meerdere verlengkabels, een Y-kabel, verloopkabels, Deutsch-connector sets, SuperSeal connector sets en magneetvoeten. Hiermee kan correcte montage en plaatsing van uw LED werklampen een stuk eenvoudiger worden. Tenslotte zijn er, speciaal voor de 3617-serie uit deze catalogus, ook gekleurde fronts.

400cm verlengkabel met cover voor Deutsch-connector (Art. WAC-40DTC)



1500cm verlengkabel met cover voor Deutsch-connector (Art. WAC-150DTC)



Y-kabel 1x30cm male & 2x100cm female (Art. WAC-30100Y)



4-pins Deutsch-connector male set (Art. DT-04SET)



6-pins Deutsch connector male set (Art. DT-06SET)



SuperSeal male set 2-PIN met thule (Art. SSC-M-SET)



SuperSeal female set 2-PIN met thule (Art. SSC-F-SET)



Krachtige magneetvoet werklamp (Art. TRSW12010MG)



Verloopkabel 2-PIN female Deutsch-connector naar H11 (Art. KAC-DT-H11)



gekleurde rand 3617-serie werklampen pagina 42-45 (Art. WAC-36WIT, WAC-36ZWART, WAC-36ROOD, WAC-36GRIJS, WAC-36GROEN, WAC-36GEEL)



EEN TOTAALOPLOSSING VOOR UW VOERTUIG

# PLUG-EN-PLAY LED PAKKET

---

Bij TRALERT® bent u niet enkel aan het juiste adres voor losse LED verlichting. Als partner op het gebied van LED voertuigverlichting bieden wij ook plug-en-play LED pakketten aan. Deze complete LED pakketten bestaan onder andere uit LED verlichting, kabelbomen en alle benodigdheden voor een eenvoudige montage op uw voertuigen. Omdat elk verlichtingsvraagstuk een andere oplossing vergt, bieden wij drie mogelijkheden aan:

1

## HET REGULIERE ASSORTIMENT

Dit LED pakket wordt met zorg samengesteld uit artikelen welke wij binnen ons ruime reguliere assortiment voeren. Dit pakket bestaat o.a. uit verlichting, kabelbomen en overige benodigdheden welke direct uit voorraad leverbaar zijn.

2

## MAATWERK OPLOSSINGEN

Is een oplossing voor uw verlichtingsvraagstuk niet direct mogelijk met artikelen uit ons reguliere assortiment? Dan biedt TRALERT® de mogelijkheid tot maatwerk om zo tot een passende oplossing te komen.

3

## LED PAKKET IN UW HUISSTIJL

De complete verlichtingsoplossing gepersonaliseerd aanbieden bij uw klanten? Dan biedt TRALERT® de mogelijkheid tot het in uw herkenbare huisstijl vormgeven en verpakken van het LED pakket.





TRALERT

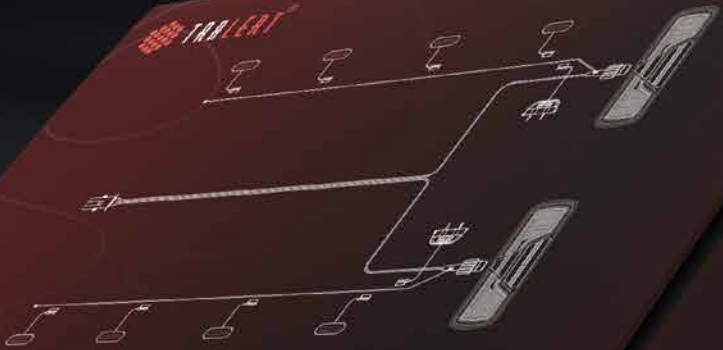

INHOUD

ACHTERLICHTEN | MARKERINGSLICHTEN | KEMTENEMLICHTEN  
7-POLIGE STEKKER | 6M KABELBOOM | HANDLEIDING

**WAT IS HET LED PAKKET?**  
Het LED pakket bestaat uit een complete LED verlichting voor uw graafmachine. Het pakket bevat een 7-polige stekker, een 6m kabelboom, een handleiding en een set aan achterlichten, markeringslichten en kemptenelichten. Het LED pakket is geschikt voor alle graafmachines met een 7-polige stekker. Het LED pakket is een eenvoudige manier om uw graafmachine te upgraden naar LED verlichting. Het LED pakket is een duurzame en energiebesparende oplossing voor uw graafmachine. Het LED pakket is een must-have voor elke graafmachine-eigenaar die op zoek is naar een betere verlichting voor zijn machine.



# PLUG & PLAY LED PAKKET

LED PAKKET - UPGRADE UW GRAAFMACHINE MET LED VERLICHTING

## INHOUD VAN HET TRALERT® LED PAKKET

Het LED pakket van TRALERT® bestaat uit LED verlichting, kabelbomen en overige toebehoren. De gebruikte kabelbomen en toebehoren zijn voorzien van de juiste connectoren welke één op één passen op de LED verlichting uit het TRALERT® assortiment. Zo stelt u eenvoudig en snel een compleet LED pakket samen die plug-en-play te monteren is.

### HET REGULIERE KABELBOOM ASSORTIMENT

Het reguliere assortiment bestaat uit meerdere kabelboomsystemen, waaronder een 7-PIN's AMP systeem en een 5-PIN's bajonet systeem. Deze kabelboomsystemen zijn beschikbaar met 7- en 13-polige stekker en diverse kabelboomlengtes variërend van 4 tot 14 meter lang. Iedere kabelboomoplossing maakt het aansluiten van minimaal twee achterlichten met alle benodigde functies per zijde mogelijk.

Wilt u ook markeringslichten, breedtelampen en kentekenverlichting aansluiten? Dan is het kabelboomsysteem uit te rusten met DC-connectoren. De verlichting met blauwe 0,75mm<sup>2</sup> connector uit het assortiment is hiervoor uitermate geschikt. Deze is plug-en-play aan te sluiten op dit systeem.

Daarnaast biedt TRALERT® een ruim assortiment aan verloopkabels, adapters van 7- naar 13-polig en andersom, weerstanden en overige toebehoren om uw verlichtingsoplossing compleet te maken. Zo creëert u met het uitgebreide reguliere assortiment van TRALERT® in de meeste gevallen een passende bekabelings- en verlichtingsoplossing.

### BEKABELING OP MAAT

Mocht het reguliere assortiment aan verlichting, kabelboomsystemen en toebehoren niet helemaal aansluiten bij uw verlichtingswensen, dan biedt TRALERT® de mogelijkheid tot maatwerk. Hierbij kunnen wij het complete verlichtingspakket geheel naar wens opbouwen. Denk hierbij aan lengtes precies passend bij uw voertuig, het creëren van aansluitingen voor meerdere achterlichten en/of het aanpassen van de connectoren. Zo ontwikkelen we samen de complete verlichtingsoplossing voor uw voertuig(en).

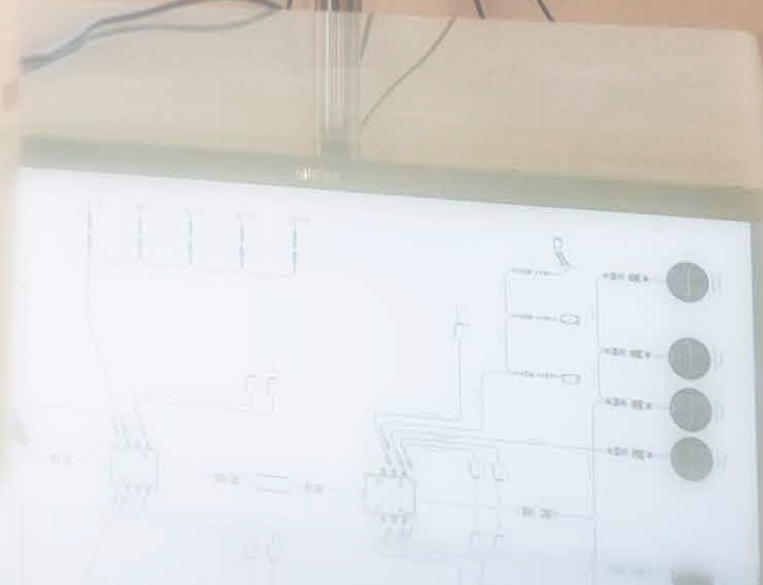
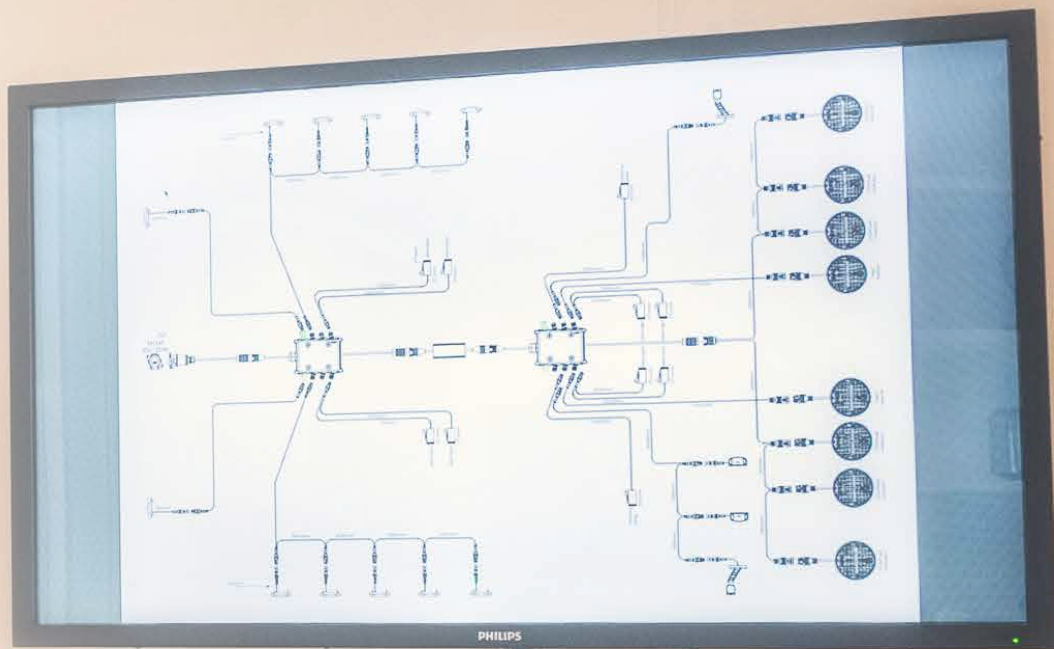

## HERKENBAAR LED PAKKET IN UW HUISSTIJL

Zoekt u een complete plug-en-play verlichtingsoplossing waarbij het gehele pakket eenvoudig verpakt en mooi vormgegeven is in uw huisstijl? Dan biedt TRALERT® de verlichtingsset op maat aan in de vorm van het LED upgrade pakket.

### DE VOORDELEN VAN EEN EIGEN PAKKET

Het LED upgrade pakket is een op maat samensteld pakket van TRALERT® LED verlichting, bekabeling, eventueel benodigde accessoires en een handleiding om het geheel te monteren. Dit pakket wordt eenvoudig verpakt en vormgegeven in 1 doos, waarmee we in kunnen spelen op het efficiënt beleveren van onze partners. Hierdoor hoeft u geen losse verlichting en kabelbomen te bestellen, maar bestelt u eenvoudig en snel alle verlichting die uw voertuig bij de opbouw nodig heeft. Werkt uw bedrijf met een dealernetwerk waarbij bijvoorbeeld meerdere voertuigen per jaar opgebouwd worden met LED verlichting? Dan zou een gepersonaliseerd LED pakket zeker interessant kunnen zijn.

De samenstelling van het pakket wordt gemaakt op basis van het doel en de wensen van de klant en waar nodig ook omtrent andere zaken die van belang zijn. Denk bijvoorbeeld aan nieuwe regelgeving voor graafmachines of landbouwvoertuigen die over de openbare weg rijden. Hiermee proberen wij onze partners zo veel mogelijk te ontzorgen. Een goede klantenservice is namelijk een factor waarin TRALERT® zich wil onderscheiden.

Standaard wordt een LED pakket geleverd in een TRALERT® doos, maar indien gewenst kunnen we ook een op maat gemaakte doos ontwikkelen. In dat geval ontvangt u het LED pakket in de samenstelling in één mooie doos in de huisstijl van uw onderneming.

### BEGELEIDENDE MARKETING ONDERSTEUNING

Kiest u voor een herkenbaar LED pakket in eigen huisstijl en wilt u dit vermarkten naar uw klanten, dan kan TRALERT® u hierbij ontzorgen. Met ons eigen TRALERT® marketing team zijn wij uitstekend in staat om u te ondersteunen op het gebied van onder andere maatwerk brochures, volledige shop-in-shop ondersteuning en het aanleveren van op maat gemaakte Social Media content. Zo kunt u met weinig inspanning een compleet eigen LED pakket onder de aandacht brengen bij uw doelgroep.





ITEM NC: S07ZL001.1  
COLOR: AMBER  
QTY: 20 PCS  
G.W: 14 KGS  
N.W: 13 KGS  
MEANS: 75X31X47CM

# LEGENDA

**E**

E keur is een keurmerk dat laat zien dat uw voertuig of product voldoet aan EG-richtlijnen. Onder de EG-richtlijnen kunt u de wetgeving van de Europese Unie verstaan.

**CE**

Het CE keurmerk is een Europa wijde afspraak omtrent de veiligheid van producten in de EU, waar veel regels voor gelden. Voor LED voertuigverlichting is een CE keurmerk verplicht.

**IP67**

IP staat voor 'International Protection Rating' en geeft aan of een product stof- en waterdicht is. IP67 betekent volledig stofdicht en dompelwaterdicht tot een diepte van 1 meter tot 30 minuten.

**IP68**

IP staat voor 'International Protection Rating' en geeft aan of een product stof- en waterdicht is. IP68 betekent volledig stofdicht en waterdicht tot dieper dan 1 meter en langer dan 30 minuten.

**IP69K**

IP staat voor 'International Protection Rating' en geeft aan of een product stof- en waterdicht is. IP69K betekent volledig stofdicht, waterdicht, vochtdicht en hogedrukspuit bestendig.

**2Y**

2Y staat voor twee jaar garantie op interne componenten. In het geval van een technisch defect in de lamp binnen het garantietermijn, ontvangt u een werkend nieuw exemplaar.

**3Y**

3Y staat voor drie jaar garantie op interne componenten. In het geval van een technisch defect in de lamp binnen het garantietermijn, ontvangt u een werkend nieuw exemplaar.

**5Y**

5Y staat voor vijf jaar garantie op interne componenten. In het geval van een technisch defect in de lamp binnen het garantietermijn, ontvangt u een werkend nieuw exemplaar.

**CISPR  
Class 3**

CISPR 25 Klasse 3 is een classificatie voor componenten die zijn ontworpen om het laagste niveau van elektromagnetische emissies te hebben, zodat systemen goed functioneren zonder storingen.

**CISPR  
Class 5**

CISPR 25 Klasse 5 is een classificatie voor componenten die zijn ontworpen om het laagste niveau van elektromagnetische emissies te hebben, zodat systemen goed functioneren zonder storingen.

**R10**

ECE-R10 is een type goedkeuring voor elektrische systemen op voertuigen en houdt in dat de verlichting geen storing veroorzaakt op andere elektrische apparatuur.

**R23**

ECE-R23 is een voorschrift voor het achteruitrijlicht. ECE-R23 gecertificeerde verlichting mag bij een correcte montage en aansluiting officieel gevoerd worden als achteruitrijlicht.

**R7**

ECE-R7 is een voorschrift voor het markeringslicht / positielicht. ECE-R7 gecertificeerde verlichting mag bij een correcte montage en aansluiting officieel gevoerd worden als positielicht.

**R65  
Class 2**

ECE-R65 Klasse 2 is een voorschrift voor het zwaailicht. ECE-R65 Klasse 2 gecertificeerde verlichting mag bij een correcte montage en aansluiting officieel gevoerd worden als zwaailicht.

**ADR**

ADR is een Europese overeenkomst voor internationaal wegvervoer van gevaarlijke goederen. Hierin worden de wettelijke regels gesteld waaraan vervoer van gevaarlijke stoffen moet voldoen.



## ONTDEK TRALERT® OOK ONLINE

Wilt u extra informatie over de verlichting uit deze catalogus of bent u benieuwd naar meer van TRALERT®? Bekijk dan het volledige assortiment op de TRALERT® website. Hier vindt u alle LED voertuigverlichting op één plek en kunt u direct online bestellen. Vind meteen de meest actuele prijzen, ontdek handige combinaties of vergelijk verlichting voor uw voertuig.

"Vandaag bestellen = morgen monteren."

[WWW.TRALERT.COM](http://WWW.TRALERT.COM)



## ONTDEK TRALERT® ONLINE



Connect TRALERT® op LinkedIn en laat u informeren met nieuws en ontwikkelingen uit de markt.



Like TRALERT® op Facebook om op de hoogte te blijven van het laatste nieuws en de gaafste content.



Volg @tralert.nl op Instagram en ontdek de gaafste toepassingen van LED voertuigverlichting.



Meer weten? Ga dan naar de TRALERT® website. Scan de QR-code of ga naar [www.tralert.com](http://www.tralert.com).



---

LED WERKLAMPEN

