



## TRALERT® LED VERSTRALERS & LED BARS





## DE SPECIALIST IN LED VOERTUIGVERLICHTING

Als Europees importeur en producent van uitsluitend LED voertuig verlichting, onderscheidt TRALERT® zich middels een compleet en kwalitatief hoogwaardig assortiment, uitstekende service en vakkundige technische ondersteuning.

Door onze specialisatie en focus zijn wij in korte tijd uitgegroeid tot één van de grootste leveranciers op ons vakgebied. Naast het op de Europese markt vertegenwoordigen van diverse gerenommeerde merken en fabrikanten, produceert TRALERT® ook verlichtingsproducten in eigen beheer. Tevens is TRALERT® jouw partner in het bieden van maatwerkoplossingen voor al jouw verlichtingsvraagstukken, of het nu gaat om individuele verlichting of om het volledig naar wens configureren van kabelsets en totaal oplossingen.

Met ons eigen TRALERT® marketing team zijn wij uitstekend in staat om je te ondersteunen op het gebied maatwerk brochures, volledige shop-in-shop ondersteuning en het aanleveren van op maat gemaakte Social Media content.

**TRALERT®, your partner and innovative specialist in (LED) vehicle lighting.**

Traditech B.V. / TRALERT®  
Ratio 39  
6921 RW Duiven  
Nederland

E: [info@tralert.nl](mailto:info@tralert.nl)  
T: +31 (0)316 - 372 346

# INHOUDSOPGAVE

## 6. LED VERSTRALERS

- 8. Ypsilon Series
- 16. Atlas 320
- 22. OZZ-series
- 28. Graveler Series
- 32. Infinity Series

## 36. LED BARS

- 38. Skybar Series
- 46. Geminus Series
- 48. Shadow Series
- 50. Skytrack Series
- 52. Spartan Series
- 54. 12270 serie
- 55. 12277 Curved serie
- 56. 12278 serie & LD1 serie
- 57. 12281 serie

## 58. LEGENDA ICONEN



ONTDEK DE SELECTIE

# LED VERSTRALERS

Combineer stijl en functionaliteit met de LED verstralers van TRALERT®. De mooiste optics, hoogste bouwkwaliteit en topprestaties. Onlangs is het assortiment uitgebreid met nieuwe verstralers zoals de Ypsilon Series, Atlas 320 en OZZ Series. Ontdek op de volgende pagina's welke LED verstraler het beste bij jouw voertuig past!



EEN NIEUWE GENERATIE

# YPSILON SERIES

---

Een volledig nieuwe serie LED verstralers. De upgrade voor jouw truck of 4x4 qua uitstraling en functionaliteit. Kenmerkend door de Y-vormige duo-color dagrijverlichting met ingebouwde flitsfunctie. Twee modellen met maar liefst 7.800 tot 8.000 lumen lichtopbrengst, waardoor je onder alle omstandigheden de weg optimaal kunt verlichten.



VERSTRALERS MET INGEBOUWDE FLITSER

# YPSILON SERIES

Uniek voor deze serie is de ingebouwde flitsfunctie. De amberkleurige flitsler in de kenmerkende Y-vormen beschikt over vier flitspatronen om jouw truck nog beter op te laten vallen. Alle functies van deze verstralers zijn uiteraard volledig gecertificeerd. Ook zijn enkel de beste materialen gebruikt voor deze nieuwe serie, zoals de gegoten aluminium (ADC12) robuuste behuizing. Daardoor is de Ypsilon Series de verstraler waarop jij kunt vertrouwen.



## TRALERT® Ypsilon 9<sup>LED</sup> (Art. WD-12078.1)

### Highlights:

- Duo-color dagrijverlichting
- Ingebouwde flitsfunctie
- 7.800 lumen
- 9-36V multivoltage
- Osram LED's
- 30cm kabel + 300cm verlengkabel
- Instelbare montagevoet

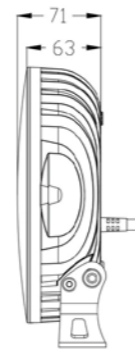
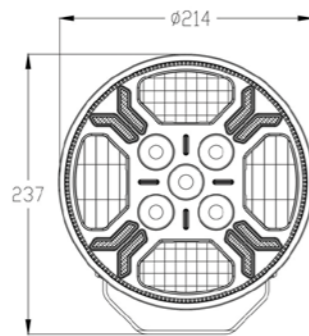

## TRALERT® Ypsilon 12<sup>LED</sup> (Art. WD-12080.1)

### Highlights:

- Duo-color dagrijverlichting
- Ingebouwde flitsfunctie
- 8.000 lumen
- 9-36V multivoltage
- Osram LED's
- 30cm kabel + 300cm verlengkabel
- Instelbare montagevoet

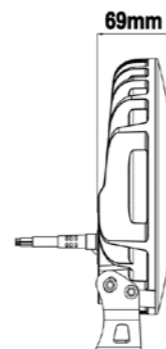
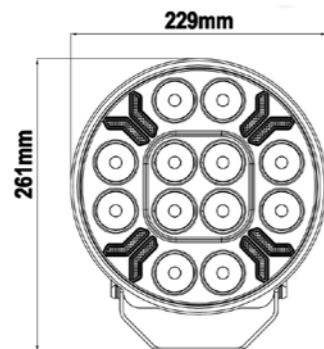



## HELDER LICHTBEELD

Met een totale lichtopbrengst tot maar liefst 8.000 lumen is de TRALERT® Ypsilon Series perfect om elk gebied te verlichten. De geïntegreerde flitsfunctie met 4 verschillende flitspatronen is ideaal voor noodgevallen of om de aandacht op jouw voertuig te vestigen. De amber en witte dagrijverlichting helpt de zichtbaarheid overdag te verbeteren en is een upgrade voor de stijl van jouw voertuig. Veel licht nodig? Schakel dan het grootlicht aan. Het gecertificeerde grote licht heeft een optiek die zorgt voor scherpe, heldere beelden met een uitstekend contrast. Het grootlicht schijnt tot bijna een kilometer ver, waardoor de zichtbaarheid optimaal is in iedere situatie.

## HOOG AFWERKINGSNIVEAU

De vernieuwde TRALERT® Ypsilon Series zijn top-of-the-line LED verstralers, gevoerd onder het TRALERT® Premium label. Een onderdeel van dit label is het hoge afwerkingsniveau, waarbij enkel de beste materialen gebruikt worden. De verstralers zijn vervolgens uitgebreid getest, waardoor de Ypsilon Series tot de meest robuuste in zijn soort behoort. Deze LED verstralers zijn ontworpen met het oog op warmtebeheer en bescherming, zodat je er zeker van kunt zijn dat ze jarenlang meegaan. De aluminium behuizing is gecoat om oxidatie te voorkomen en de polycarbonaatlens is veel sterker dan glas, waardoor hij bestand is tegen steenslag. Bovendien is de roestvrijstalen beugel verstelbaar, zodat je de perfecte hoek voor jouw voertuig kunt instellen.





Een volledig nieuwe LED verstraler: de TRALERT® Ypsilon Series 9<sup>LED</sup>. De upgrade voor jouw voertuig qua uitstraling en functionaliteit. De Ypsilon Series bestaat uit twee modellen, waarvan dit de kleine variant is. De WD-12078.1 heeft maar liefst 7.800 lumen lichtopbrengst, waardoor je onder alle omstandigheden de weg optimaal kunt verlichten.

Uniek voor deze serie is de duo-color dagrijverlichting en ingebouwde flitsfunctie. De amberkleurige flitser in de kenmerkende Y-vormen beschikt over vier flitspatronen om beter op te vallen. Er zijn enkel de beste materialen gebruikt voor deze nieuwe serie, zoals de gegoten aluminium (ADC12) robuuste behuizing. Daardoor is de TRALERT® Ypsilon Series 9<sup>LED</sup> de verstraler waarop jij kunt vertrouwen.

**Certificaten & garantie:**



**Standaard meegeleverd:**

- 30cm kabel met Deutsch-connector
- 300cm verlengkabel
- Handleiding & aansluitschema
- Verstelbare montagevoet
- Overige montage benodigheden

**Best te gebruiken als:**

- LED verstraler op de dakbeugel
- LED verstraler in de grill
- LED verstraler truck
- LED verstraler 4x4



Een volledig nieuwe LED verstraler: de TRALERT® Ypsilon Series 12<sup>LED</sup>. De upgrade voor jouw voertuig qua uitstraling en functionaliteit. De Ypsilon Series bestaat uit twee modellen, waarvan dit de grote variant is. De WD-12080.1 heeft maar liefst 8.000 lumen lichtopbrengst, waardoor je onder alle omstandigheden de weg optimaal kunt verlichten.

Uniek voor deze serie is de duo-color dagrijverlichting en ingebouwde flitsfunctie. De amberkleurige flitser in de kenmerkende Y-vormen beschikt over vier flitspatronen om beter op te vallen. Er zijn enkel de beste materialen gebruikt voor deze nieuwe serie, zoals de gegoten aluminium (ADC12) robuuste behuizing. Daardoor is de TRALERT® Ypsilon Series 12<sup>LED</sup> de verstraler waarop jij kunt vertrouwen.

**Certificaten & garantie:**



**Standaard meegeleverd:**

- 30cm kabel met Deutsch-connector
- 300cm verlengkabel
- Handleiding & aansluitschema
- Verstelbare montagevoet
- Overige montage benodigheden

**Best te gebruiken als:**

- LED verstraler op de dakbeugel
- LED verstraler in de grill
- LED verstraler truck
- LED verstraler 4x4

**WD-12078.1 producteigenschappen**

Aansluiting:	Deutsch-connector
Lichtbeeld:	Driving beam
Lumen:	7.800 lumen
Voltage:	9-36V
Wattage:	120 Watt
Stroomgebruik:	12V - 10A / 24V - 5A
IP-waarde:	IP68
Afmetingen:	ø214 x 71mm
Kabellengte:	30cm +300cm verlengkabel
Lichtbereik:	10 lux bij 130m / 1 lux bij 490m
Lichtkleur:	Wit / amber
Materiaal lens:	Lexan Polycarbonaat
Materiaal behuizing:	Gegoten aluminium (ADC12)
Vorm behuizing:	Rond
Behuizingskleur:	Zwart
EMC ontstoring:	ECE-R10
Certificaten:	ECE-R10, ECE-R148, ECE-R149
Referentie getal:	30



Witte dagrijverlichting



Amber dagrijverlichting

**WD-12080.1 producteigenschappen**

Aansluiting:	Deutsch-connector
Lichtbeeld:	Driving beam
Lumen:	8.000 lumen
Voltage:	9-36V
Wattage:	120 Watt
Stroomgebruik:	12V - 10A / 24V - 5A
IP-waarde:	IP68
Afmetingen:	ø229 x 69mm
Kabellengte:	30cm + 300cm verlengkabel
Lichtbereik:	10 lux bij 123m / 1 lux bij 460m
Lichtkleur:	Wit / amber
Materiaal lens:	Lexan Polycarbonaat
Materiaal behuizing:	Gegoten aluminium (ADC12)
Vorm behuizing:	Rond
Behuizingskleur:	Zwart
EMC ontstoring:	ECE-R10
Certificaten:	ECE-R10, ECE-R148, ECE-R149
Referentie getal:	50



Witte dagrijverlichting



Amber dagrijverlichting



# ATLAS 320

Deze Atlas 320 is een nieuwe LED verstraler van TRALERT®. Deze verstraler met populaire afmetingen is voorzien van duo-color dagrijverlichting en krachtige driving beam om onder alle omstandigheden te kunnen presteren.



VERSTRALERS MET DUO-COLOR DAGRIJVERLICHTING

# ATLAS 320

Unieke functies in een populair formaat: dat kenmerkt de Atlas 320 LED verstraler van TRALERT®. In het oog springt de horizontale streep met duo-color dagrijverlichting. Eenmaal gemonteerd kies je voor amberkleurige of witte dagrijverlichting om nog mooier voor de dag te komen met jouw truck.

Meer licht nodig? schakel dan de krachtige driving beam in. Alle functies van deze verstraler zijn uiteraard volledig gecertificeerd, zodat je zorgeloos de weg op kunt.



## TRALERT® Atlas 320 (Art. WD-4830)

### Highlights:

- Duo-color dagrijverlichting
- 3.000 lumen
- 9-36V multivoltage
- 48 Watt
- 300cm aansluitkabel
- IP69K waterdicht
- Instelbare montagevoet
- Grafeen behuizing

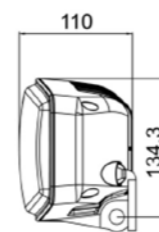
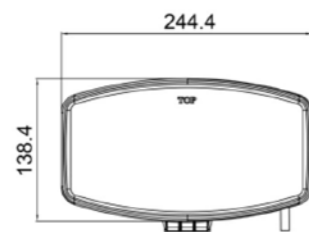

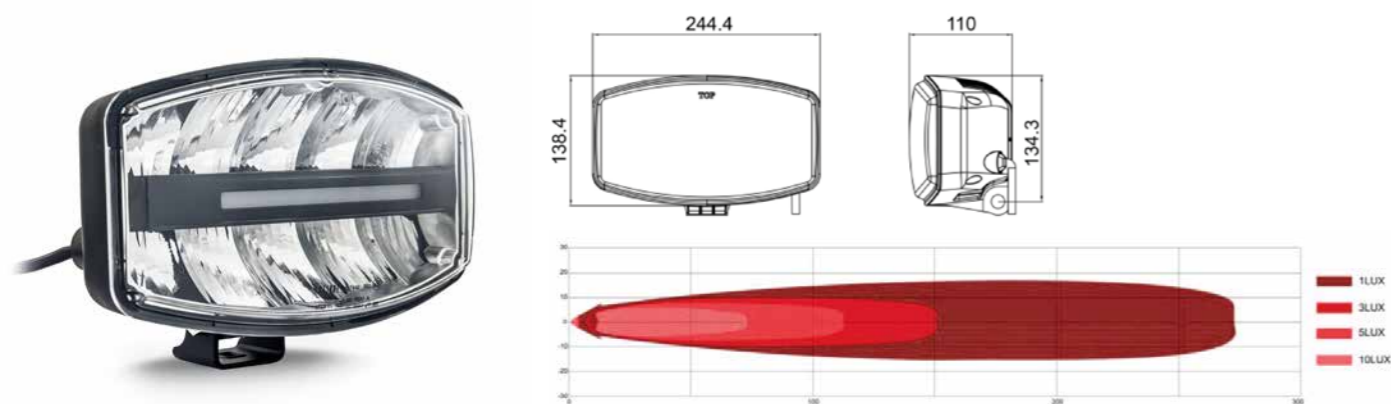

Maak jouw truck compleet met de TRALERT® Atlas 320 LED verstraler (Art. WD-4830). Deze LED verstraler met populaire afmetingen is voorzien van krachtige LED's met een lichtopbrengst van in totaal 3000 lumen. Daarnaast is de Atlas 320 voorzien van duo-color dagrijverlichting, waardoor deze verstraler een mooie upgrade is voor jouw truck qua looks en functionaliteit.

Deze LED verstraler is gemaakt om onder alle omstandigheden maximaal te kunnen presteren. Dit komt terug in bijvoorbeeld de IP-waarde van IP69K. Dit betekent dat hij hogedrukspuit bestendig is. Ook is de EMC-ontstoring van het hoogste niveau. Dit maakt de Atlas 320 zeer geschikt voor alle moderne trucks.

**Certificaten & garantie:**



**Standaard meegeleverd:**

- 300cm kabel
- Aansluitschema
- Handleiding
- Montagevoet
- Overige montage benodigheden

**Best te gebruiken als:**

- LED verstraler op de dakbeugel
- LED verstraler in de grill



**WD-4830 producteigenschappen**

<b>Aansluiting:</b>	300cm kabel
<b>Lichtbeeld:</b>	Driving beam
<b>Lumen:</b>	3000 lumen
<b>Voltage:</b>	9-36V
<b>Wattage:</b>	48 Watt
<b>Stroomgebruik:</b>	24V - 1,40A
<b>IP-waarde:</b>	IP69K
<b>Afmetingen:</b>	244,5 x 138,4 x 110mm
<b>Kabellengte:</b>	300cm
<b>Lichtbereik:</b>	1 lux bij 275m
<b>Lichtkleur:</b>	Wit / amber
<b>Materiaal lens:</b>	Lexan Polycarbonaat
<b>Materiaal behuizing:</b>	Grafeen
<b>Vorm behuizing:</b>	Ovaal
<b>Behuizingskleur:</b>	Zwart
<b>EMC ontstoring:</b>	CISPR25 CLASS 5 / ECE-R10
<b>Certificaten:</b>	ECE-R10, ECE-R148, ECE-R149
<b>Referentie getal:</b>	25



# OZZ SERIES

---

Maak kennis met de OZZ Series LED verstralers van TRALERT®. Een revolutionaire verstraler met unieke looks en functionaliteiten. Krachtiger dan ooit tevoren, een zeer herkenbaar en uniek ontwerp en speciale functies zoals een dynamic start-up. Ontdek deze revolutie in de truckwereld op de volgende pagina's.





## DYNAMISCHE START-UP

De in het oog springende feature op de OZZ Series LED verstralers is de dynamische start-up. Een prachtig dynamisch effect dat zichtbaar wordt zodra je de dagrijverlichting van de LED verstraler aan zet. In de autowereld is dit al een populaire feature die veel premium merken verwerken in de koplampen van hun modellen. Deze feature is via deze lamp ook naar de truck wereld gebracht. De OZZ Series doet er zelfs nog een schepje bovenop: in beide kleuren dagrijverlichting werkt de dynamische start-up. Of je nou kiest voor witte dagrijverlichting of amberkleurige dagrijverlichting, met deze verstraler steel jij de show.

## AL JOUW WENSEN IN 1 LAMP

De nieuwe TRALERT® OZZ Series is een top-of-the-line LED verstraler. Naast de duo-color dagrijverlichting met dynamic start-up, kenmerkt de OZZ Series zich door zeer krachtig groot licht. Met maar liefst 15.000 lumen lichtopbrengst bij de OZZ 9" is dit veruit de krachtigste ronde LED verstraler uit het TRALERT® assortiment.

Een ander onderscheidend element van de OZZ Series LED verstraler is de keuze uit de kleur van de behuizing. Naast de gebruikelijke zwarte behuizing, kun je bij de OZZ 9" ook kiezen voor een variant met witte behuizing. Zeker op (gedeeltelijk) witte trucks zorgt dit voor een unieke upgrade qua looks.

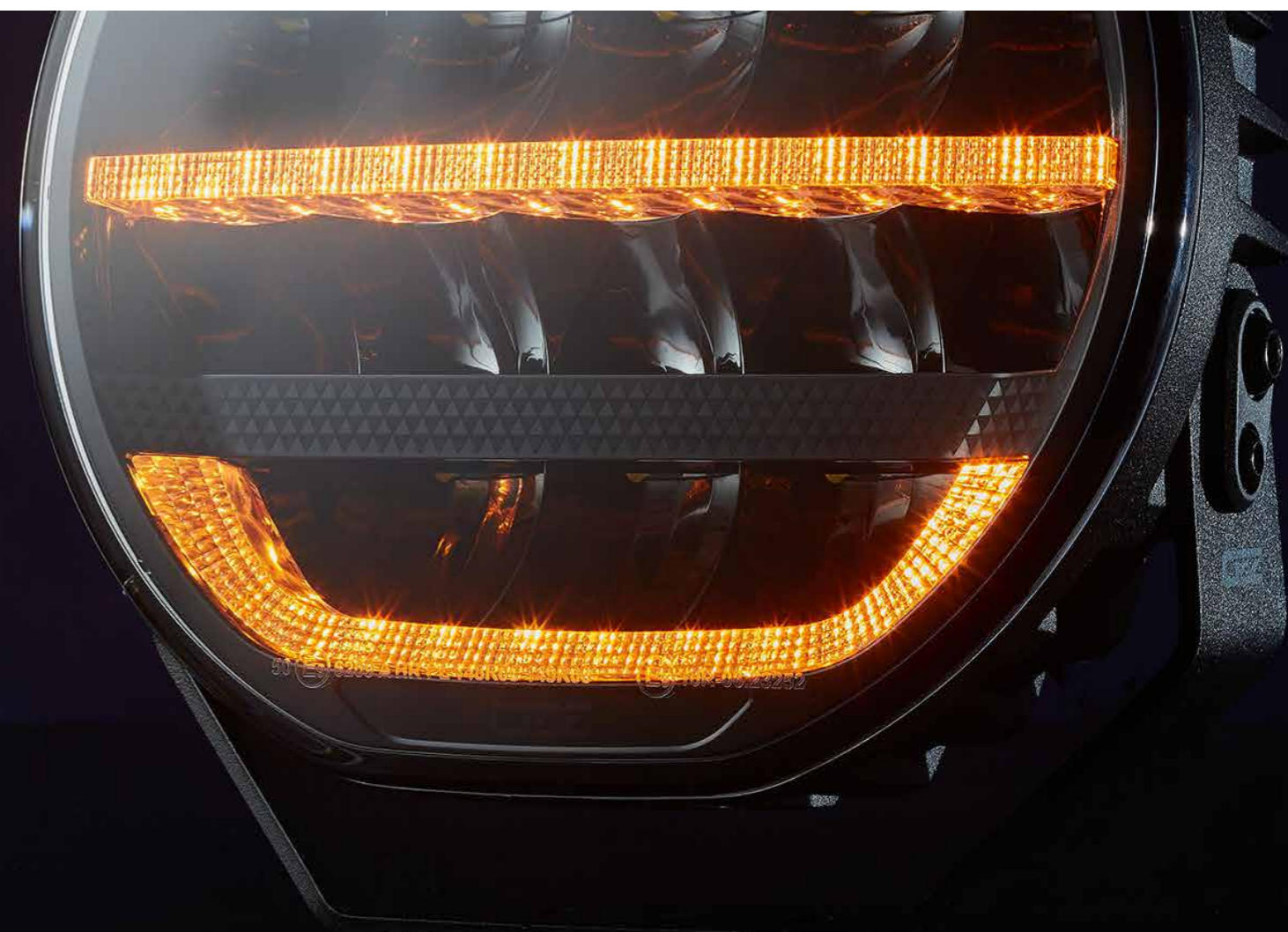

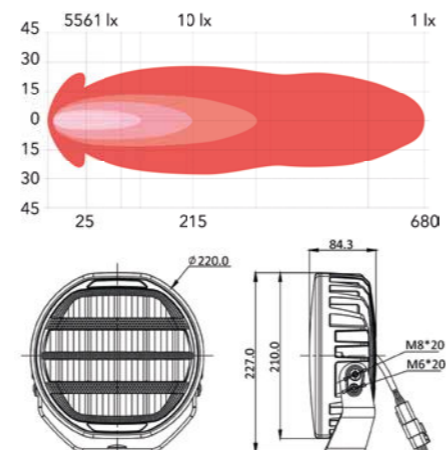

Maak jouw truck of 4x4 compleet met de TRALERT® OZZ 9" LED verstraler. Deze nieuwe LED verstraler is voorzien van krachtige LED's met een lichtopbrengst van maar liefst 15.000 lumen. Daarnaast is de OZZ voorzien van duo-color dagrijverlichting. Uniek voor deze serie is de dynamic start-up, een prachtige visuele toevoeging voor dit model. Door onze partner Flextra is dit model al uitgebreid getest in o.a. Scandinavië, waardoor je met deze LED verstraler veilig en perfect verlicht de weg op kunt.

Op zoek naar een verstraler goed past bij de kleur van jouw voertuig? Dan is de OZZ 9" een goede keuze. Deze LED verstraler is namelijk verkrijgbaar met zwarte behuizing (Art. 581617) en met witte behuizing (Art. 581617W). Zo kun je kiezen uit de behuizing die het beste past bij de looks van jouw voertuig.

**Certificaten & garantie:**

**Standaard meegeleverd:**

- 100cm kabel met Deutsch-connector
- Aansluitschema
- Handleiding
- Montagevoet
- Overige montage benodigheden

**Best te gebruiken als:**

- LED verstraler op de beugel
- LED verstraler in de grill
- LED verstraler op het dak

**TRALERT® OZZ 9" producteigenschappen**

<b>Aansluiting:</b>	4-PIN's Deutsch-connector
<b>Lichtbeeld:</b>	Driving beam
<b>Lumen:</b>	15.000 lumen
<b>Voltage:</b>	10-35V
<b>LED's:</b>	16x 10W Osram LED's
<b>Wattage:</b>	160 Watt
<b>IP-waarde:</b>	IP69K
<b>Afmetingen:</b>	ø220 x 84,3mm
<b>Hoogte inclusief voet:</b>	227mm
<b>Kabellengte:</b>	100cm
<b>Lichtbereik:</b>	10 lux bij 215m / 1 lux bij 680m
<b>Lichtkleur:</b>	Wit / amber
<b>Materiaal lens:</b>	Polycarbonaat
<b>Materiaal behuizing:</b>	Aluminium
<b>Vorm behuizing:</b>	Rond
<b>Behuizingskleur:</b>	Keuze uit zwart of wit
<b>EMC ontstoring:</b>	ECE-R10
<b>Certificaten:</b>	ECE-R10, ECE-R148, ECE-R149
<b>Referentie getal:</b>	50

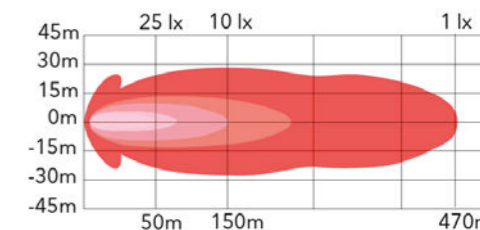
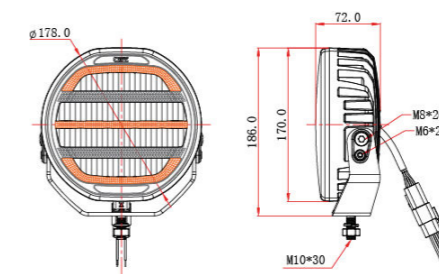

De OZZ 7" is de kleinere versie van de TRALERT® OZZ LED verstralers. Deze nieuwe LED verstraler met een diameter van 178mm (Art. 5816177) is voorzien van krachtige LED's met een lichtopbrengst van 7.200 lumen. Daarnaast is de OZZ 7" voorzien van duo-color dagrijverlichting. Uniek voor de OZZ serie is de dynamic start-up, een prachtige visuele toevoeging voor dit model. Ook op deze kleinere versie is deze feature terug te vinden. Door onze partner Flextra is dit model al uitgebreid getest in o.a. Scandinavië, waardoor je met deze LED verstraler veilig en perfect verlicht de weg op kunt.

De OZZ 7" is bij verkrijgbaar met robuuste zwarte behuizing gemaakt van lichtgewicht aluminium. De lens is gemaakt van polycarbonaat. Door dit materiaalgebruik is de OZZ 7" geschikt om onder alle omstandigheden maximaal te kunnen presteren.

**Certificaten & garantie:**

**Standaard meegeleverd:**

- 100cm kabel met Deutsch-connector
- Aansluitschema
- Handleiding
- Montagevoet
- Overige montage benodigheden

**Best te gebruiken als:**

- LED verstraler op de beugel
- LED verstraler in de grill
- LED verstraler op het dak

**TRALERT® OZZ 7" producteigenschappen**

<b>Aansluiting:</b>	4-PIN's Deutsch-connector
<b>Lichtbeeld:</b>	Driving beam
<b>Lumen:</b>	7.200 lumen
<b>Voltage:</b>	12-35V
<b>LED's:</b>	16x 5W Osram LED's
<b>Wattage:</b>	80 Watt
<b>IP-waarde:</b>	IP69K
<b>Afmetingen:</b>	ø178 x 72mm
<b>Hoogte inclusief voet:</b>	186mm
<b>Kabellengte:</b>	100cm
<b>Lichtbereik:</b>	10 lux bij 150m / 1 lux bij 470m
<b>Lichtkleur:</b>	Wit / amber
<b>Materiaal lens:</b>	Polycarbonaat
<b>Materiaal behuizing:</b>	Aluminium
<b>Vorm behuizing:</b>	Rond
<b>Behuizingskleur:</b>	Zwart
<b>EMC ontstoring:</b>	ECE-R10
<b>Certificaten:</b>	ECE-R10, ECE-R148, ECE-R149
<b>Referentie getal:</b>	50



# GRAVELER SERIES

---

De Graveler Series is vernieuwd. Deze LED verstralers van TRALERT® zijn gemaakt om jouw truck uniek te maken. Een ronde LED verstraler met de keuze uit twee kleuren dagrijverlichting en een driving beam van maar liefst 12.000 lumen. Daardoor weet je zeker dat je opvalt op de weg.



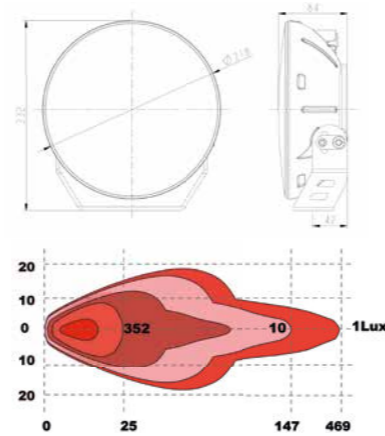

Maak kennis met de vernieuwde versie van The Graveler van TRALERT®. Deze verstraler is gebouwd om naast de looks ook in functionaliteit en kwaliteit uit te blinken. Het unieke van deze verstraler is onder andere de dagrijverlichting, hier kan gekozen worden uit wit of amber licht. Verder is de lamp voorzien van de beste materialen zoals de slagvaste Polycarbonaat lens en de robuuste behuizing met instelbare montagevoet. The Graveler is verkrijgbaar in het zwart (WD-80120.1) en in het chroom (WD-80120C.1). Nieuw is de plaatsing van het logo: niet langer groot op de lens, maar subtiel op de montagevoet.

De verstraler heeft een IP-waarde van IP69K en dus hogedruksluit bestendig. De elektronica is uitgerust met ETM, dit thermisch management systeem reguleert de interne warmte ontwikkeling. Dit systeem draagt bij aan de lange levensduur van de LED verstraler. De EMC ontstoring (ECE-R10) is ook van hoge waarde.

**Certificaten & garantie:**



**Standaard meegeleverd:**

- 40cm kabel met Deutsch-connector
- Aansluitschema
- Handleiding
- Verstelbare montagevoet
- Overige montage benodigdheden

**Best te gebruiken als:**

- LED verstraler op de dakbeugel
- LED verstraler in de grill
- LED verstraler truck
- LED verstraler 4x4



**WD-80120(C).1 producteigenschappen**

<b>Aansluiting:</b>	Deutsch-connector
<b>Lichtbeeld:</b>	Driving beam
<b>Lumen:</b>	12.000 lumen
<b>Voltage:</b>	9-36V
<b>LED's:</b>	4x 20W & 4x 10W Cree LED's
<b>Wattage:</b>	80 Watt
<b>Stroomgebruik:</b>	12V - 8,96A / 24V - 4,33A
<b>IP-waarde:</b>	IP69K
<b>Afmetingen:</b>	ø218 x 84mm
<b>Hoogte inclusief voet:</b>	232mm
<b>Kabellengte:</b>	40cm + 300cm verlengkabel
<b>Lichtbereik:</b>	352 lux bij 25m / 1 lux bij 469m
<b>Lichtkleur:</b>	Wit / amber
<b>Materiaal lens:</b>	Lexan Polycarbonaat
<b>Materiaal behuizing:</b>	Gegoten aluminium (ADC12)
<b>Vorm behuizing:</b>	Rond
<b>Behuizingskleur:</b>	Zwart
<b>EMC ontstoring:</b>	ECE-R10
<b>Certificaten:</b>	ECE-R10, ECE-R112, ECE-R7
<b>Referentie getal:</b>	45





# INFINITY SERIES

---

De Infinity Series van TRALERT® is vernieuwd: de ovale LED verstraler die gebouwd is om naast geweldige looks ook in functionaliteit en kwaliteit uit te blinken. Kies je voor deze verstraler, dan kun je kiezen uit witte of amberkleurige dagrijverlichting en een felle driving beam met maar liefst 10.000 lumen lichtopbrengst. Welke stand vind jij het mooist?



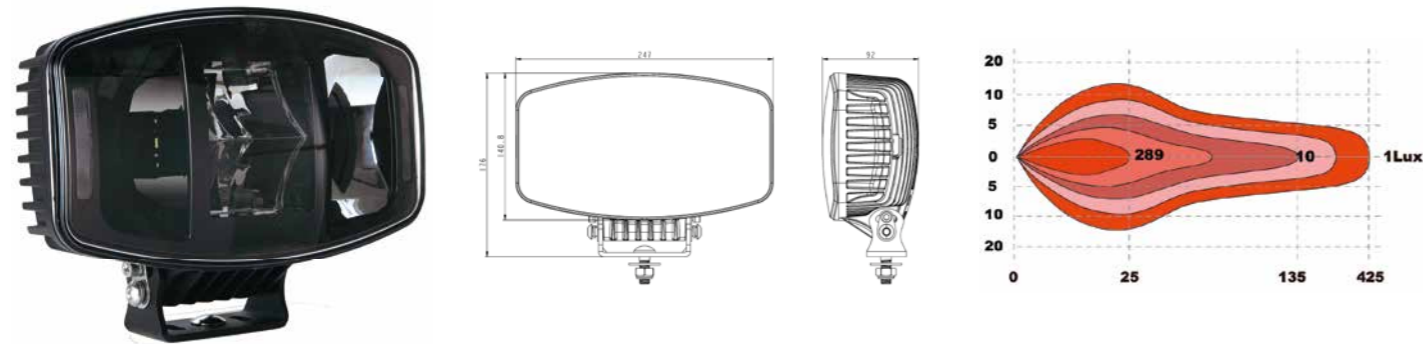

De vernieuwde Infinity is de ovale tegenhanger van The Graveler. Deze verstraler is gebouwd om naast de looks ook in functionaliteit en kwaliteit uit te blinken. Het unieke van deze verstraler is onder andere de dagrijverlichting waarbij je kiest uit wit of amber licht. Verder is de lamp voorzien van de beste materialen zoals de Polycarbonaat lens en de robuuste behuizing met instelbare montagevoet. The Infinity is verkrijgbaar met een zwarte behuizing (art WD-100100.1).

De verstraler heeft een IP-waarde van IP69K en dus hogedrukspuit bestendig. De elektronica is uitgerust met ETM, dit thermisch management systeem reguleert de interne warmte ontwikkeling. Dit systeem draagt bij aan de lange levensduur van de verstraler. De EMC ontstoring (ECE-R10) is ook van hoge waarde. Nieuw is de plaatsing van het logo: niet langer groot op de lens, maar subtiel op de montagevoet.

**Certificaten & garantie:**



**Standaard meegeleverd:**

- 40cm kabel met Deutsch-connector
- Aansluitschema
- Handleiding
- Verstelbare montagevoet
- Overige montage benodigheden

**Best te gebruiken als:**

- LED verstraler op de dakbeugel
- LED verstraler in de grill
- LED verstraler truck
- LED verstraler 4x4



**WD-100100.1 producteigenschappen**

<b>Aansluiting:</b>	Deutsch-connector
<b>Lichtbeeld:</b>	Driving beam
<b>Lumen:</b>	10.000 lumen
<b>Voltage:</b>	9-36V
<b>LED's:</b>	4x 25W Cree LED's
<b>Wattage:</b>	100 Watt
<b>Stroomgebruik:</b>	12V - 6,50A / 24V - 3,30A
<b>IP-waarde:</b>	IP69K
<b>Afmetingen:</b>	247 x 141 x 92mm
<b>Hoogte inclusief voet:</b>	177,5mm
<b>Kabellengte:</b>	40cm + 300cm verlengkabel
<b>Lichtbereik:</b>	289 lux bij 25m / 1 lux bij 425m
<b>Lichtkleur:</b>	Wit / amber
<b>Materiaal lens:</b>	Lexan Polycarbonaat
<b>Materiaal behuizing:</b>	Gegoten aluminium (ADC12)
<b>Vorm behuizing:</b>	Ovaal
<b>Behuizingskleur:</b>	Zwart
<b>EMC ontstoring:</b>	ECE-R10
<b>Certificaten:</b>	ECE-R10, ECE-R112, ECE-R7
<b>Referentie getal:</b>	37,5





ONTDEK DE SELECTIE

## LED BARS

---

Krachtige verlichting in een slank design: maak kennis met de LED lightbars van TRALERT®. De mooiste optics, hoogste bouw kwaliteit en topprestaties. Onlangs is het assortiment uitgebreid met nieuwe lightbars zoals de revolutionaire Skybar Series. Ontdek deze serie en andere series uit het TRALERT® assortiment op de volgende pagina's!

EXCLUSIEF BIJ TRALERT®

# SKYBAR SERIES

---

Wat als je kracht, bouwkwaliteit en functionaliteit combineert in een LED bar? Dan krijg je de TRALERT® Skybar Series. Deze gloednieuwe serie is uitgerust met duo-color dagrijverlichting gecombineerd met een heldere amberkleurige flitsfunctie en krachtig grootlicht waarmee je tot wel 1100 meter ver kunt verlichten.



LIGHTBAR MET INGEBOUWDE FLITSER

# SKYBAR SERIES

Deze LED bars uit de Skybar Series van TRALERT® hebben amber/witte dagrijverlichting gecombineerd met een heldere amberkleurige flitsfunctie, die extra zichtbaarheid en veiligheid biedt tijdens het rijden. Met een strak, modern ontwerp, zal de Skybar LED Bar zeker de aandacht trekken, of je nu op de weg bent of niet.



## TRALERT® Skybar 230 (Art. LC2-4236.1)

### Highlights:

- Duo-color dagrijverlichting
- Ingebouwde flitsfunctie
- 3.600 lumen
- 42 Watt
- 233mm breed



## TRALERT® Skybar 510 (Art. LC2-10590.1)

### Highlights:

- Duo-color dagrijverlichting
- Ingebouwde flitsfunctie
- 9.000 lumen
- 105 Watt
- 513mm breed



## TRALERT® Skybar 800 (Art. LC2-168144.1)

### Highlights:

- Duo-color dagrijverlichting
- Ingebouwde flitsfunctie
- 14.400 lumen
- 168 Watt
- 793mm breed





## ALTIJD DE JUISTE KEUZE

De Skybar Series LED bar is de perfecte manier om extra licht en stijl toe te voegen aan jouw voertuig. Met drie verschillende lengtes om uit te kiezen, is het gemakkelijk om de perfecte pasvorm voor jouw auto of vrachtwagen te vinden. De geïntegreerde flitser zorgt voor extra veiligheid en zichtbaarheid, terwijl je met de vier instelbare flitspatronen het uiterlijk van jouw voertuig kunt aanpassen. De robuuste behuizing en 9-36V overspanningsbeveiliging maken de Skybar Series LED bar een van de meest duurzame en betrouwbare op de markt. En met 2 jaar garantie ben je er zeker van dat jouw Skybar beschermd is.

De TRALERT® Skybar Series wordt standaard geleverd met een 30cm aansluitkabel met 6PIN Deutsch connector + 300cm verlengkabel voor eenvoudige installatie. Bovendien is de Skybar CE, R10, R148, R149 en IP68 gecertificeerd. Met 4 verschillende instelbare waarschuwingspatronen, past er daarnaast altijd een patroon bij jouw bestaande waarschuwingslichten.

## SUPERIEURE BOUWKWALITEIT

De innovatieve Skybar Series is ontworpen om een superieure verlichtingsoplossing te bieden met behoud van een koele interne temperatuur. Met ETM (thermal management system) is de Skybar in staat zijn eigen warmteontwikkeling te reguleren, waardoor optimale prestaties en langdurige helderheid worden gegarandeerd. Ideaal voor elke toepassing die verlichting van topkwaliteit vereist.

Verder is de Skybar Series is uitgerust met een gecoate aluminium behuizing die oxidatie helpt voorkomen, wat betekent dat de LED bars er jarenlang goed uit blijven zien. Perfect voor montage op jouw voertuig en door roestvrijstalen materialen geheel corrosievrij.





Een nieuwe generatie LED bars met duo-color dagrijverlichting én ingebouwde flitsfunctie: dat is de nieuwe TRALERT® Skybar Series. Deze nieuwe generatie lightbars bestaat uit drie modellen; de Skybar 230, Skybar 510 en Skybar 800. Stuk voor stuk zeer krachtig, robuust en met een slank modern design.

Met vier flitsfuncties, amber en witte dagrijverlichting en krachtig groot licht combineert deze LED bar al jouw verlichtingswensen in 1 krachtige en robuuste lamp. Dankzij het slanke design is de TRALERT® Skybar Series mooi te monteren in bijvoorbeeld de grill van jouw truck of op het dak van jouw 4x4.

**Certificaten & garantie:**



**Standaard meegeleverd:**

- 30cm kabel met Deutsch connector
- 300cm verlengkabel
- Handleiding & aansluitschema
- Montagesteunen zijkant en achterkant
- Overige montage benodigdheden

**Best te gebruiken als:**

- LED bar & flitser op de beugel
- LED bar & flitser in de grill
- LED bar & flitser op het dak
- LED bar & flitser achterzijde



Zeer krachtige driving beam

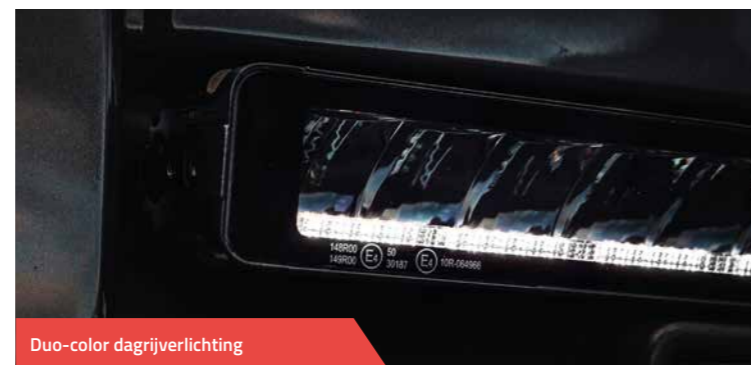

Duo-color dagrijverlichting



Ingebouwde amberkleurige flitser

**Algemene producteigenschappen TRALERT® Skybar Series**

<b>Aansluiting:</b>	6-polige Deutsch connector	<b>Montage:</b>	Incl. zij- en achtermontage beugels
<b>Lichtbeeld:</b>	Combistraler / flitser	<b>Materiaal lens:</b>	Polycarbonaat
<b>Voltage:</b>	9-36V	<b>Materiaal behuizing:</b>	Aluminium
<b>IP-waarde:</b>	IP68	<b>Vorm behuizing:</b>	Rechthoek
<b>Kabellengte:</b>	30cm + 300cm verlengkabel	<b>Behuizingskleur:</b>	Zwart
<b>Flitspatronen:</b>	4 (incl. 1 constant brandend)	<b>EMC ontstoring:</b>	ECE-R10
<b>Lichtkleur:</b>	Wit / amber	<b>Certificaten:</b>	ECE-R10 / ECE-R148 / ECE-R149

**TRALERT® Skybar 230 (Art. LC2-4236.1)**

<b>Afmetingen:</b>	233 x 52 x 65mm
<b>Lumen:</b>	3.600 lumen
<b>Wattage:</b>	42 Watt
<b>Stroomgebruik:</b>	12V - 3,50A / 24V - 1,75A
<b>Lichtbereik:</b>	1 lux bij 277m
<b>Referentie getal:</b>	12,5

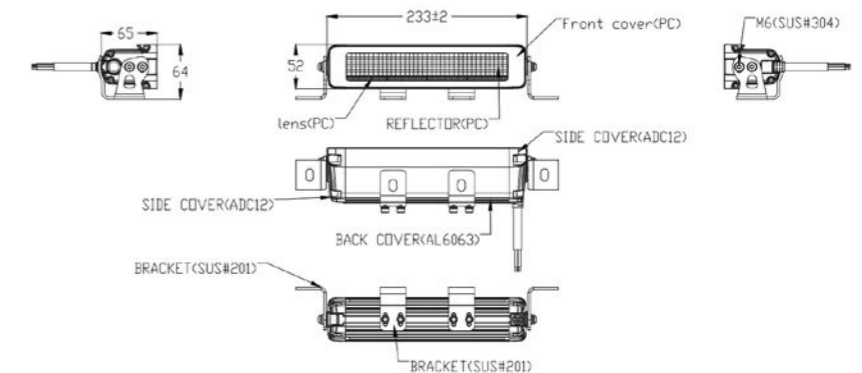

**TRALERT® Skybar 510 (Art. LC2-10590.1)**

<b>Afmetingen:</b>	513 x 52 x 65mm
<b>Lumen:</b>	9.000 lumen
<b>Wattage:</b>	105 Watt
<b>Stroomgebruik:</b>	12V - 8,75A / 24V - 4,35A
<b>Lichtbereik:</b>	1 lux bij 692m
<b>Referentie getal:</b>	30

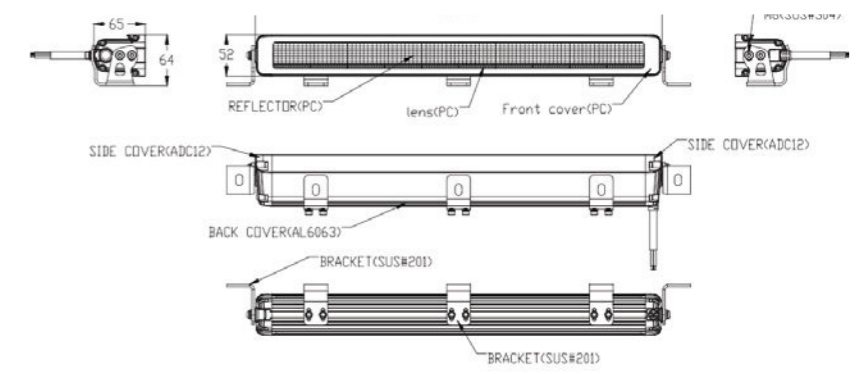

**TRALERT® Skybar 800 (Art. LC2-168144.1)**

<b>Afmetingen:</b>	793 x 52 x 65mm
<b>Lumen:</b>	14.400 lumen
<b>Wattage:</b>	168 Watt
<b>Stroomgebruik:</b>	12V - 14,0A / 24V - 7,0A
<b>Lichtbereik:</b>	1 lux bij 1107m
<b>Referentie getal:</b>	50

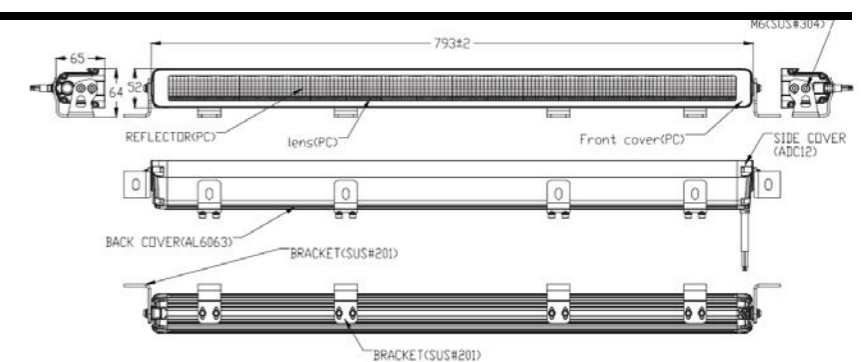

**Lichtbeeld Skybar 230**

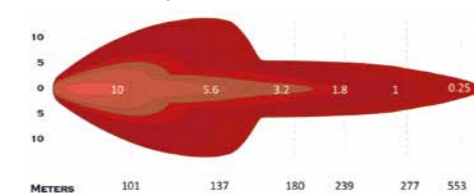

**Lichtbeeld Skybar 510**

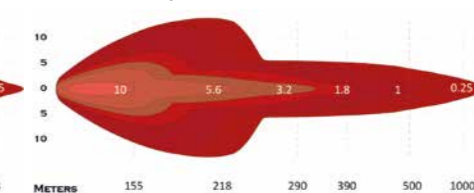

**Lichtbeeld Skybar 800**

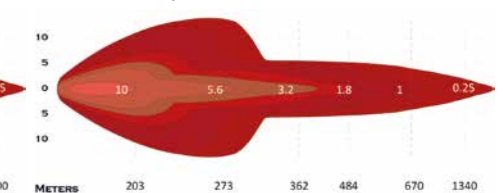

LIGHTBAR MET DUBBELE KRACHT

# GEMINUS SERIES

Deze LED bars uit de Geminus Series van TRALERT® zijn de krachtigste lightbars uit het assortiment.

De Geminus Series kenmerkt zich door de dubbele rij LED's en bestaat uit vier modellen. Stuk voor stuk volledig gecertificeerd en bijzonder krachtig. De behuizing is van sterk aluminium, de lens is van polycarbonaat en de LED's van deze combistraler hebben een lichtopbrengst tot maar liefst 32.400 lumen.



## TRALERT® Geminus 1 (Art. LC1-120108)

### Specificaties

- 24x 5W LP LED combistraler
- 10.800 lumen
- 9-36V multivoltage
- 40cm kabel met DT-connector
- 360 x 58 x 52,5mm
- 12V - 6,5A / 24V - 3,2A
- Montagesteunen zijkant en achterkant
- Referentie getal 25

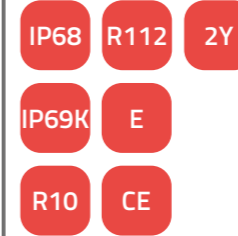

## TRALERT® Geminus 2 (Art. LC1-180162)

### Specificaties

- 36x 5W LP LED combistraler
- 16.200 lumen
- 9-36V multivoltage
- 40cm kabel met DT-connector
- 522 x 58 x 52,5mm
- 12V - 8,0A / 24V - 3,8A
- Montagesteunen zijkant en achterkant
- Referentie getal 50

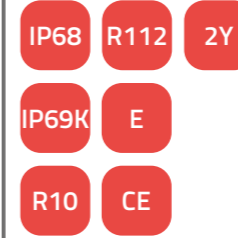

## TRALERT® Geminus 3 (Art. LC1-270243)

### Specificaties

- 54x 5W LP LED combistraler
- 24.300 lumen
- 9-36V multivoltage
- 40cm kabel met DT-connector
- 765 x 58 x 52,5mm
- 12V - 15,2A / 24V - 7,3A
- Montagesteunen zijkant en achterkant
- Referentie getal 50

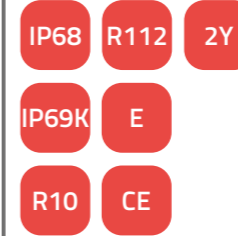

## TRALERT® Geminus 4 (Art. LC1-360324)

### Specificaties

- 72x 5W LP LED combistraler
- 32.400 lumen
- 9-36V multivoltage
- 40cm kabel met DT-connector
- 1006 x 58 x 52,5mm
- 12V - 20A / 24V - 9,5A
- Montagesteunen zijkant en achterkant



### Afmetingen Geminus Series

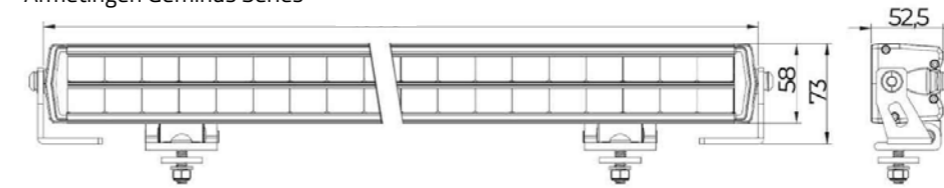

Lichtbeeld Geminus 1

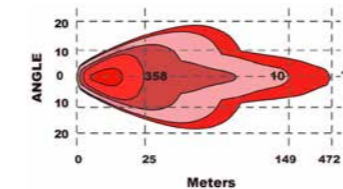

Lichtbeeld Geminus 2

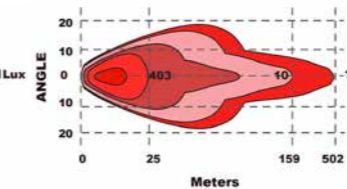

Lichtbeeld Geminus 3

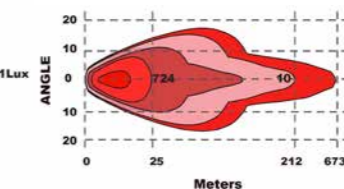

Lichtbeeld Geminus 4

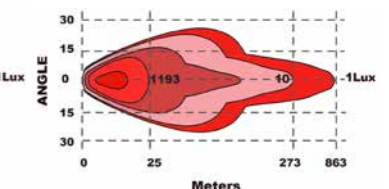





LIGHTBAR MET DUO-COLOR DAGRIJVERLICHTING

# SHADOW SERIES

De twee LED bars uit de Shadow Series van TRALERT® zijn krachtige lightbars met horizontale duo-color dagrijverlichting. Beide volledig gecertificeerd en een mooie upgrade voor jouw voertuig qua looks en functionaliteit. De behuizing is van sterk aluminium, de lens is van polycarbonaat en de LED's voor de driving beam hebben een lichtopbrengst tot maar liefst 9.500 lumen.



## TRALERT® Shadow 1 (Art. LD3-6057)

### Specificaties

- 6x 10W LP LED driving beam
- 5.700 lumen + duo-color dagrijlicht
- 9-36V multivoltage
- 40cm kabel met DT-connector
- 320 x 58 x 99mm
- 12v - 4,1A / 24v - 2,1A
- Montagesteunen zijkant en achterkant
- Referentie getal 30

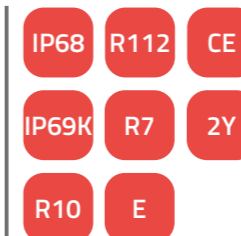

## TRALERT® Shadow 2 (Art. LD3-10095)

### Specificaties

- 10x 10W LP LED driving beam
- 9.500 lumen + duo-color dagrijlicht
- 9-36V multivoltage
- 40cm kabel met DT-connector
- 512 x 58 x 99mm
- 12V - 6,5A / 24V - 3,3A
- Montagesteunen zijkant en achterkant
- Referentie getal 40

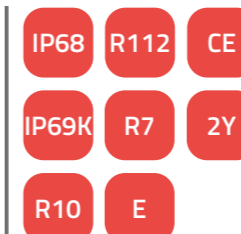

Lichtbeeld Shadow 1

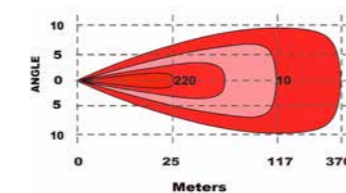

Lichtbeeld Shadow 2

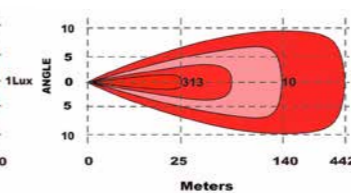

Afmetingen Shadow Series

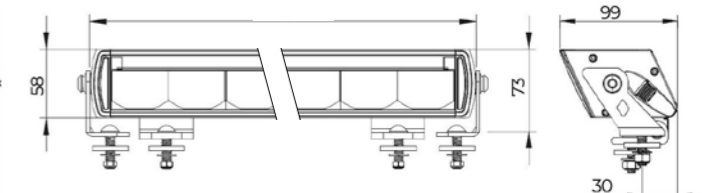

COMPACTE KRACHTPATSER

# SKYTRACK SERIES

De Skytrack Series van TRALERT® bestaat uit twee LED bars. Deze compacte maar krachtige lightbars zijn voorzien van horizontale duo-color dagrijverlichting. Hierdoor is de Skytrack Series de upgrade voor onder andere jouw truck of 4x4. De behuizing is van sterk aluminium, de lens is van polycarbonaat en de LED's voor de driving beam hebben een lichtopbrengst tot maar liefst 9.500 lumen.



## TRALERT® Skytrack 1 (Art. LD2-6057)

### Specificaties

- 6x 10W LP LED driving beam
- 5.700 lumen + duo-color dagrijlicht
- 9-36V multivoltage
- 40cm kabel met DT-connector
- 324 x 58 x 81mm
- 12V - 4,1A / 24V - 2,1A
- Montagesteunen zijkant en achterkant
- Referentie getal 30



## TRALERT® Skytrack 2 (Art. LD2-10095)

### Specificaties

- 10x 10W LP LED driving beam
- 9.500 lumen + duo-color dagrijlicht
- 9-36V multivoltage
- 40cm kabel met DT-connector
- 516 x 58 x 81mm
- 12V - 6,5A / 24V - 3,3A
- Montagesteunen zijkant en achterkant
- Referentie getal 45

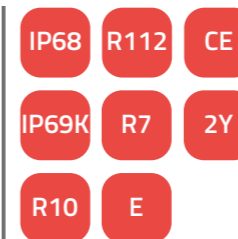

Lichtbeeld Skytrack 1

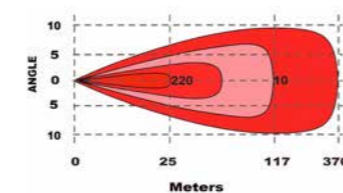

Lichtbeeld Skytrack 2

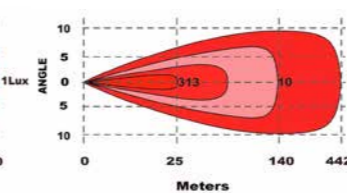

Afmetingen Skytrack Series

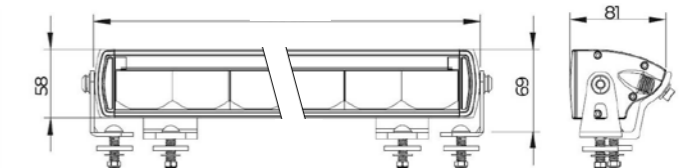

UNIEKE DUO-COLOR DAGRIJVERLICHTING

# SPARTAN SERIES

Ben je op zoek naar een zeer compacte LED Bar met schitterende looks en duo-color dagrijverlichting? Kies dan voor de LED bar uit de Spartan Series. De inbouwdiepte van 52,5mm gecombineerd met de slechts 40,5mm hoogte maakt deze LED lightbar zeer geschikt voor montage in kleine ruimtes. De verticaal geplaatste dagrijverlichting, uitgevoerd in amber en wit licht, onderscheidt de Spartan Series van andere LED Bars en dit geeft jouw voertuig een unieke look. Uiteraard is ook deze serie voorzien van alle certificeringen zodat je zorgeloos de weg op kunt.



## TRALERT® Spartan 1 (Art. LD5-6464)

### Specificaties

- 8x 8W LP LED driving beam
- 6.400 lumen + duo-color dagrijlicht
- 9-36V multivoltage
- 50cm kabel met DT-connector
- 358 x 40,5 x 52,5mm
- 12V - 4,0A / 24V - 1,6A
- Montagesteunen zijkant en achterkant
- Referentie getal 37,5

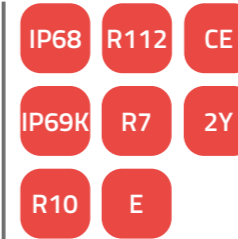

## TRALERT® Spartan 2 (Art. LD5-9696)

### Specificaties

- 12x 8W LP LED driving beam
- 9.600 lumen + duo-color dagrijlicht
- 9-36V multivoltage
- 50cm kabel met DT-connector
- 520 x 40,5 x 52,5mm
- 12V - 6,2A / 24V - 2,6A
- Montagesteunen zijkant en achterkant
- Referentie getal 50

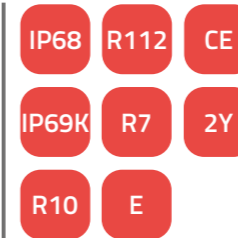

## TRALERT® Spartan 3 (Art. LD5-128128)

### Specificaties

- 18x 8W LP LED driving beam
- 14.400 lumen + duo-color dagrijlicht
- 9-36V multivoltage
- 50cm kabel met DT-connector
- 763 x 40,5 x 52,5mm
- 12V - 9,2A / 24V - 4,6A
- Montagesteunen zijkant en achterkant
- Referentie getal 50

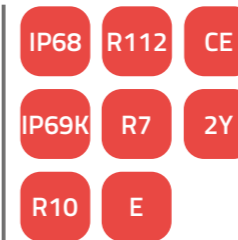

### Afmetingen Spartan Series

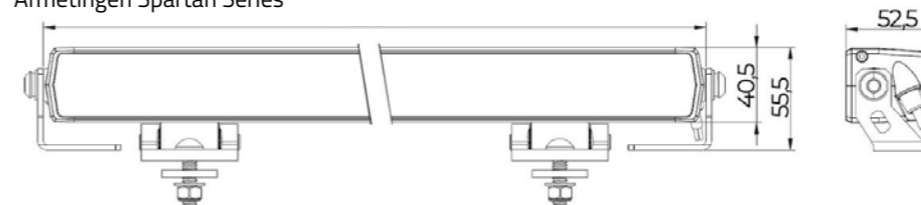

### Lichtbeeld Spartan 1

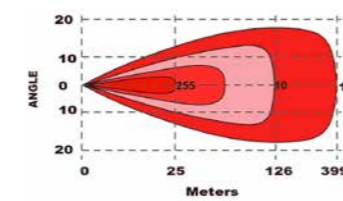

### Lichtbeeld Spartan 2

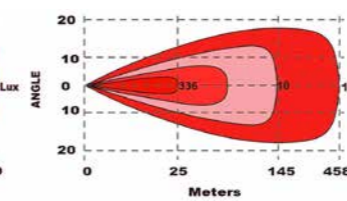

### Lichtbeeld Spartan 3

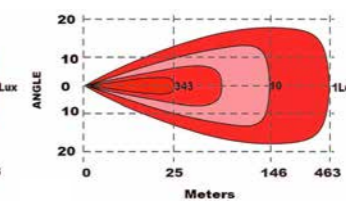

### TRALERT® 12270 serie (Art. TRSW12270-20C)

#### Specificaties

- 20x 5W Cree LED combistraler
- 9.960 lumen
- 9-30V multivoltage
- 40cm kabel met DT-connector
- 544 x 48,5 x 86mm
- 12V - 7,20A / 24V - 3,03A
- Montagesteunen zijkant en achterkant
- Referentie getal 25



### TRALERT® 12270 serie (Art. TRSW12270-30C)

#### Specificaties

- 30x 5W Cree LED combistraler
- 14.940 lumen
- 9-30V multivoltage
- 40cm kabel met DT-connector
- 794 x 48,5 x 86mm
- 12V - 11,10A / 24V - 4,50A
- Montagesteunen zijkant en achterkant



### TRALERT® 12270 serie (Art. TRSW12270-40C)

#### Specificaties

- 40x 5W Cree LED combistraler
- 19.200 lumen
- 9-30V multivoltage
- 40cm kabel met DT-connector
- 1044 x 48,5 x 86mm
- 12V - 13,90A / 24V - 6,00A
- Montagesteunen zijkant en achterkant



### TRALERT® 12270 serie (Art. TRSW12270-50C)

#### Specificaties

- 50x 5W Cree LED combistraler
- 24.900 lumen
- 9-30V multivoltage
- 40cm kabel met DT-connector
- 1294 x 48,5 x 86mm
- 12V - 17,60A / 24V - 7,85A
- Montagesteunen zijkant en achterkant



#### Afmetingen TRALERT® 12270 serie

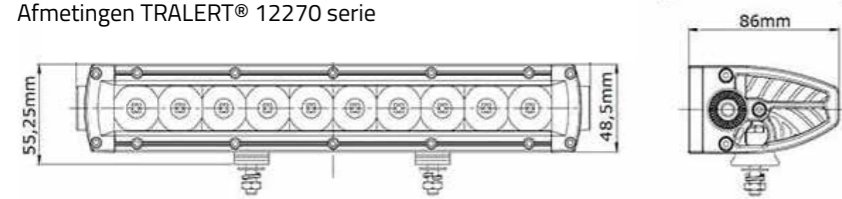

Lichtbeeld TRSW12270-20C

Lichtbeeld TRSW12270-30C

Lichtbeeld TRSW12270-40C

Lichtbeeld TRSW12270-50C

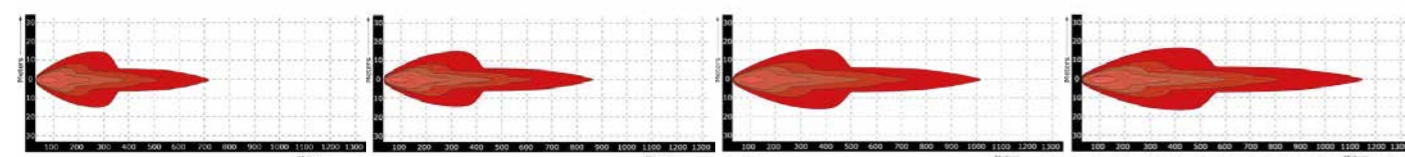

### TRALERT® 12277 Curved serie (Art. TRSW12277-12D)

#### Specificaties

- 12x 15W SAE LED driving beam
- 12.000 lumen + dagrijverlichting wit
- 9-30V multivoltage
- 40cm kabel met DT-connector
- 865 x 90 x 84mm
- 12V - 13,00A / 24V - 5,80A
- Montagesteunen zijkant en onderkant

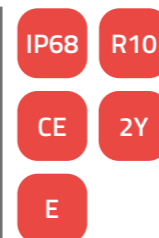

### TRALERT® 12277 Curved serie (Art. TRSW12277-16D)

#### Specificaties

- 16x 15W SAE LED driving beam
- 16.000 lumen + dagrijverlichting wit
- 9-30V multivoltage
- 40cm kabel met DT-connector
- 1105 x 90 x 84mm
- 12V - 17,60A / 24V - 7,85A
- Montagesteunen zijkant en onderkant

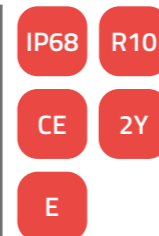

### TRALERT® 12277 Curved serie (Art. TRSW12277-20D)

#### Specificaties

- 20x 15W SAE LED driving beam
- 20.000 lumen + dagrijverlichting wit
- 9-30V multivoltage
- 40cm kabel met DT-connector
- 1304 x 90 x 84mm
- 12V - 23,50A / 24V - 9,80A
- Montagesteunen zijkant en onderkant

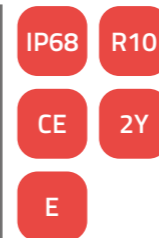

#### Afmetingen TRALERT® 12277 serie

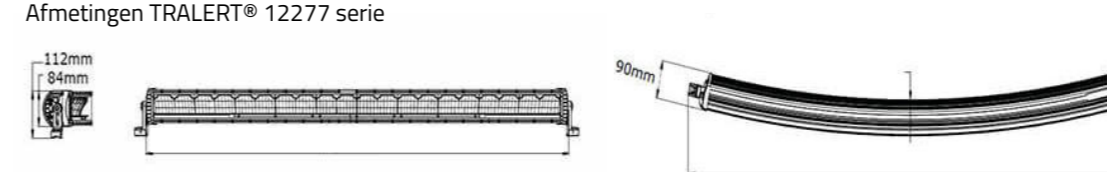

Lichtbeeld TRSW12277-12D

Lichtbeeld TRSW12277-16D

Lichtbeeld TRSW12277-20D

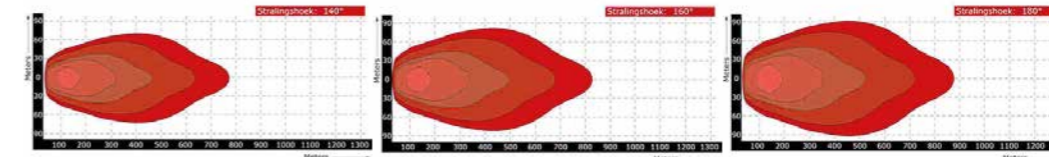

### TRALERT® 12278 serie (Art. TRSW12278-1D)

#### Specificaties

- 4x 8,5W Cree LED driving beam
- 3.520 lumen + dagrijverlichting wit
- 9-36V multivoltage
- 50cm kabel met DT-connector
- 245 x 72 x 103mm
- 12V - 3,81A / 24V - 1,65A
- Montagesteunen zijkant
- Referentie getal 30



### TRALERT® 12278 serie (Art. TRSW12278-2D)

#### Specificaties

- 8x 8,5W Cree LED driving beam
- 7.040 lumen + dagrijverlichting wit
- 9-36V multivoltage
- 50cm kabel met DT-connector
- 429 x 72 x 103mm
- 12V - 7,32A / 24V - 3,25A
- Montagesteunen zijkant
- Referentie getal 45



### TRALERT® LD1 serie (Art. LD1-6035)

#### Specificaties

- 12x 5W Osram LED driving beam
- 3.552 lumen
- 9-36V multivoltage
- 40cm kabel met DT-connector
- 345 x 38 x 65mm
- 12V - 4,40A / 24V - 2,13A
- Montagesteunen zijkant en achterkant
- Referentie getal 30



### TRALERT® LD1 serie (Art. LD1-10059)

#### Specificaties

- 20x 5W Osram LED driving beam
- 5.920 lumen
- 9-36V multivoltage
- 40cm kabel met DT-connector
- 550 x 38 x 65mm
- 12V - 7,50A / 24V - 3,33A
- Montagesteunen zijkant en achterkant
- Referentie getal 45



#### Afmetingen TRALERT® 12278 serie

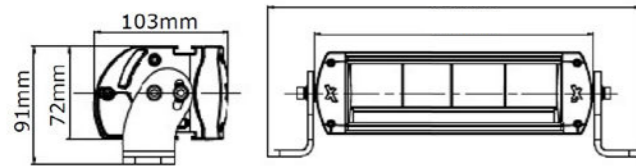

#### Afmetingen TRALERT® LD1 serie

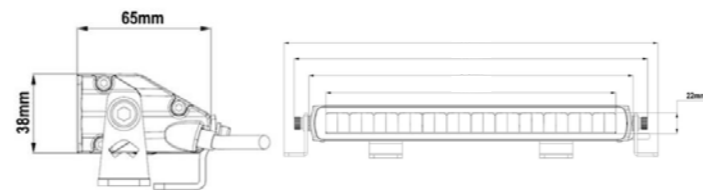

Lichtbeeld TRSW12278-1D

Lichtbeeld TRSW12278-2D

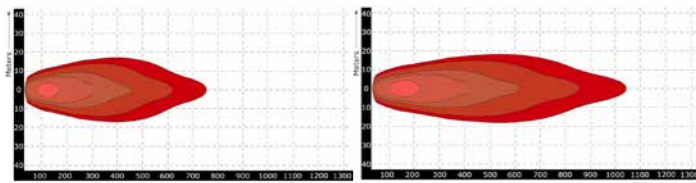

### TRALERT® 12281 serie (Art. 12281-20D)

#### Specificaties

- 20x 5W Cree LED driving beam
- 4.000 lumen
- 9-30V multivoltage
- 40cm kabel met DT-connector
- 544 x 53 x 89mm
- 12V - 6,00A / 24V - 2,75A
- Montagesteunen zijkant
- Referentie getal 45



### TRALERT® 12281 serie (Art. 12281-30D)

#### Specificaties

- 30x 5W Cree LED driving beam
- 6.000 lumen
- 9-30V multivoltage
- 40cm kabel met DT-connector
- 799 x 53 x 89mm
- 12V - 11,10A / 24V - 4,50A
- Montagesteunen zijkant



### TRALERT® 12281 serie (Art. 12281-40D)

#### Specificaties

- 40x 5W Cree LED driving beam
- 8.000 lumen
- 9-30V multivoltage
- 40cm kabel met DT-connector
- 1054 x 53 x 89mm
- 12V - 12,00A / 24V - 5,20A
- Montagesteunen zijkant

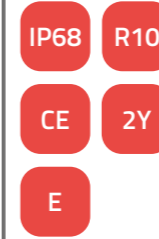

### TRALERT® 12281 serie (Art. 12281-50D)

#### Specificaties

- 50x 5W Cree LED driving beam
- 10.000 lumen
- 9-30V multivoltage
- 40cm kabel met DT-connector
- 1275 x 53 x 89mm
- 12V - 15,20A / 24V - 6,50A
- Montagesteunen zijkant

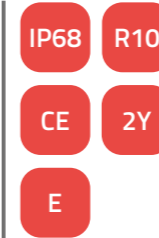

#### Afmetingen TRALERT® 12270 serie

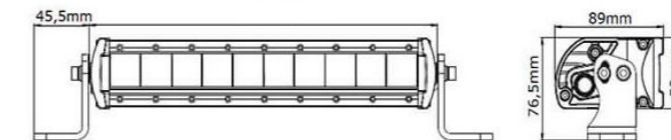

Lichtbeeld TRSW12281-20D

Lichtbeeld TRSW122781-30D

Lichtbeeld TRSW12281-40D

Lichtbeeld TRSW12281-50D

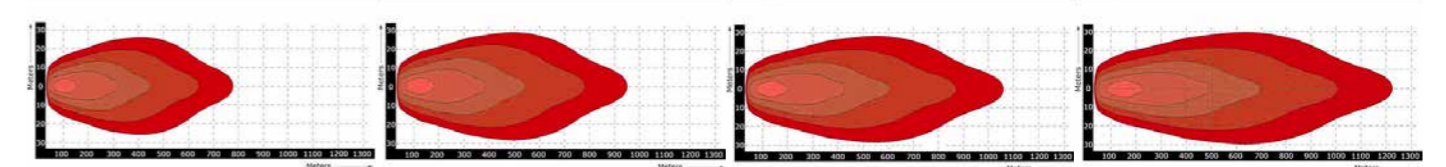

# LEGENDA

E

E keur is een keurmerk dat laat zien dat uw voertuig of product voldoet aan EG-richtlijnen. Onder de EG-richtlijnen kunt u de wetgeving van de Europese Unie verstaan.

CE

Het CE keurmerk is een Europa wijde afspraak omtrent de veiligheid van producten in de EU, waar veel regels voor gelden. Voor LED voertuigverlichting is een CE keurmerk verplicht.

IP67

IP staat voor 'International Protection Rating' en geeft aan of een product stof- en waterdicht is. IP67 betekent volledig stofdicht en dompelwaterdicht tot een diepte van 1 meter tot 30 minuten.

IP68

IP staat voor 'International Protection Rating' en geeft aan of een product stof- en waterdicht is. IP68 betekent volledig stofdicht en waterdicht tot dieper dan 1 meter en langer dan 30 minuten.

IP69K

IP staat voor 'International Protection Rating' en geeft aan of een product stof- en waterdicht is. IP69K betekent volledig stofdicht, waterdicht, vochtdicht en hogedrukspray bestendig.

R10

EMC ECE-R10 is een type goedkeuring voor elektrische systemen op voertuigen en houdt in dat de verlichting geen storing veroorzaakt op andere elektrische apparatuur.

CSPR  
C5

CISPR 25 Klasse 5 is een classificatie voor componenten die zijn ontworpen om het laagste niveau van elektromagnetische emissies te hebben, zodat systemen goed functioneren zonder storingen.

R7

ECE-R7 is een voorschrift voor de dagrijverlichting. ECE-R7 gecertificeerde verlichting mag bij een correcte montage en aansluiting officieel gevoerd worden als dagrijverlichting.

R112

ECE-R112 is een voorschrift voor groot licht. ECE-R112 gecertificeerde verlichting mag bij een correcte montage en aansluiting officieel gevoerd worden als groot licht.

R148

ECE-R148 is een overkoepelend nieuw voorschrift en volgt o.a. R7 op. ECE-R148 gecertificeerde verlichting mag bij correcte montage en aansluiting officieel gevoerd worden als dagrijverlichting.

R149

ECE-R149 is een overkoepelend nieuw voorschrift en volgt o.a. R112 op. ECE-R149 gecertificeerde verlichting mag bij correcte montage en aansluiting officieel gevoerd worden als groot licht.

2Y

2Y staat voor twee jaar garantie op interne componenten. In het geval van een technisch defect in de lamp binnen het garantietermijn, ontvangt u een werkend nieuw exemplaar.

3Y

3Y staat voor drie jaar garantie op interne componenten. In het geval van een technisch defect in de lamp binnen het garantietermijn, ontvangt u een werkend nieuw exemplaar.



## ONTDEK TRALERT® OOK ONLINE

Wil je extra informatie over de verlichting uit deze brochure of ben je benieuwd naar meer van TRALERT®? Bekijk dan het volledige assortiment op de TRALERT® website. Hier vind je alle LED voertuigverlichting op één plek en kun je direct online bestellen. Vind meteen de meest actuele prijzen, ontdek handige combinaties of vergelijk verlichting voor jouw voertuig.

"Vandaag bestellen = morgen monteren."

[WWW.TRALERT.COM](http://WWW.TRALERT.COM)



## ONTDEK TRALERT® ONLINE



Connect TRALERT® op LinkedIn en laat je informeren met het laatste nieuws en gave ontwikkelingen uit de markt.



Like TRALERT® op Facebook om op de hoogte te blijven van het laatste nieuws en de gaafste content.



Volg @tralert.nl op Instagram en ontdek de gaafste toepassingen van LED voertuigverlichting.



Meer weten? Ga dan naar de TRALERT® website. Scan de QR-code of ga naar [www.tralert.com](http://www.tralert.com).



---

**LED VERSTRALERS & LED BARS**

